

LOCTITE®

Klebertechnik: Das Handbuch zur Lösung technischer Probleme



Henkel



6. Ausgabe

Einführung

Wie hilft Ihnen dieses Handbuch bei der richtigen Wahl?

Dieses Handbuch soll die Produktauswahl für Sie schneller, leichter und besonders treffsicher machen. Es hilft Ihnen dabei, das optimale Produkt aus dem Henkel Portfolio auszuwählen und die Lösung zu finden, die genau Ihren Bedürfnissen entspricht.

Henkel ist ein marktorientierter, weltweit tätiger Marken- und Technologiehersteller und bietet umfassende Kompetenzen aus einer Hand. Starke Marken mit bewährten und vertrauten Namen – wie Loctite®, Teroson, Hysol®, Nordbak® – spielen eine Schlüsselrolle für den Erfolg am Markt – heute und in der Zukunft.

Ausfälle vermeiden – Schäden einfach und schnell beseitigen

Mit Hilfe von Henkel Lösungen können Wartungsfachleute in allen Branchen effektiver arbeiten, die Anlagenzuverlässigkeit steigern, Ausfälle und Störungen minimieren.

Dieser Leitfaden bietet Ihnen klare, schnelle, effektive Lösungsvorschläge für die häufigsten Probleme. Dafür gibt es verschiedene Ausgangspunkte:

- Den Abschnitt mit Problemlösungen
- Den Abschnitt mit Produktkategorien aus dem Henkel-Portfolio
- Die Produktliste mit Bestellinformationen

Praxisorientierte Schulungen für Wartung und Instandhaltung tragen zur Kostenreduzierung bei

Lernen Sie, wie Sie Wartungszeiten und -kosten minimieren und trotzdem die Zuverlässigkeit Ihrer Anlagen verbessern können: Loctite® Workshops für Wartung und Instandhaltung finden vor Ort statt.

- sie werden auf Ihre Bedürfnisse zugeschnitten
- sie vermitteln Ihrem Wartungspersonal die erforderlichen praktischen und theoretischen Kenntnisse
- sie helfen Ihnen, betriebliche Ausfallzeiten zu reduzieren und Wartungskosten zu senken.

Mehr Informationen finden Sie auf unserer Website unter www.henkel.de, oder Sie wenden sich an Ihre Henkel Ansprechpartner im Technischen Service vor Ort. Bitte besuchen Sie auch unsere Website unter:

www.loctite-users-choice.com



Inhaltsverzeichnis

- 4 Problemlösungen
- 10 Schraubensichern
- 12 Gewindedichten
- 14 Flächendichten
- 16 Fügen von Welle-Nabe-Verbindungen
- 18 Kleben mit Sofortklebstoffen
- 20 Strukturelles Kleben
- 22 Dauerelastisches Dichten und Verbinden – Silikon
- 24 Dauerelastisches Dichten und Verbinden – MS Polymere
- 26 Reparieren mit Epoxy-Flüssigmetall
- 28 Verschleißfeste Beschichtungen
- 30 Reinigen
- 32 Oberflächenvorbereitung
- 34 Schmierstoffe – Trockenschmierstoffe & Öle / Fette / Anti-Seize
- 40 Oberflächenvorbereitung und Korrosionsschutz
- 41 Notfallreparatur
- 42 Dosiergeräte
- 45 Workshop für Wartung und Instandhaltung
- 46 Pumpen & Zentrifugen / Getriebe & Wellen
- 50 Bestellinformation / Index

Wo liegt das Problem?



Muttern, Schrauben, Bolzen, Gewindeteile

- Lösen von Muttern, Schrauben, Stehbolzen und anderen Gewindeteilen
- Verhindern von Korrosion und Festfressen im Gewinde

Seite

10



Flüssigkeits- und gasführende Systeme

- Leckagen an Hydraulik-, Öl- oder Kühlflüssigkeitssystemen, Druckluft- oder anderen Gewindeverbindungen
- Verstopfung durch Verunreinigung von traditionellen Dichtmitteln wie Hanf, Dichtbändern, Pasten ...
- Sichern und Dichten von Ventilen, Hähnen und anderen Fittingen in jeder Position

Siehe auch Kapitel 'Produkte zur Notfallreparatur' auf S. 41

Seite

12



Leckagen an Flanschen

- Leckagen bei verschraubten Flanschen
- Reibkorrosion und /oder Materialermüdung des Schraubenwerkstoffes
- Durch das Setzen der Dichtung verlieren die Schrauben an Vorspannung
- Verhindern von Flanschbewegungen

Seite

14

Unsere Lösung

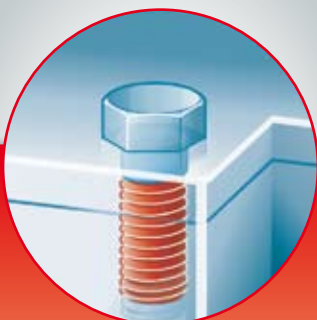

Schraubensichern

Unsere Lösung

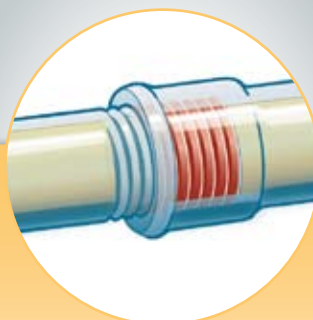

Gewindedichten

Unsere Lösung

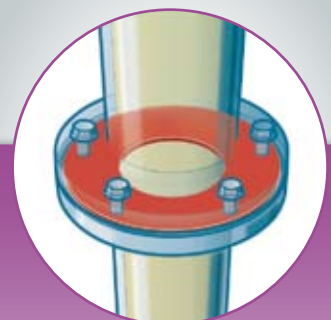

Flächendichten



Lager, Wellen, zylindrische Teile

- Lose Lager, Wellen oder andere zylindrische Teile
- Erneutes Auftreten von Passungsrost und Verschleiß in zylindrischen Verbindungen verhindern
- Erhöhung der Festigkeit
- Vereinfachung der Montage

Seite
16



Verbinden von kleinen Teilen

- Schnelle Verbindung von unterschiedlichen Materialien
- Befestigung von Teilen zur Positionierung während der Reparatur
- Wiederverwendung beschädigter Teile
- Produktionsbeschleunigung

Seite
18

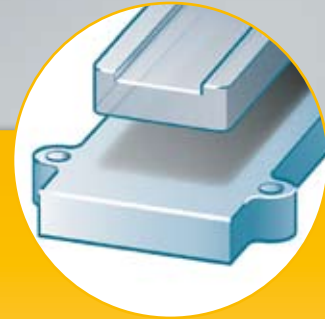

Verbinden von größeren strukturellen Teilen

- Dauerhaft feste Verbindungen zwischen unterschiedlichen Materialien
- Ersatz von Schweißen/Nieten – durch eine korrosionsfreie, belastungsarme Verbindung

Seite
20

Unsere Lösung



Fügen von Welle-Nabe- Verbindungen

Unsere Lösung



Kleben mit Sofortklebstoffen

Unsere Lösung

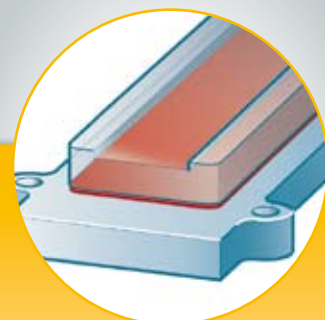

Strukturelles Kleben

Wo liegt das Problem?

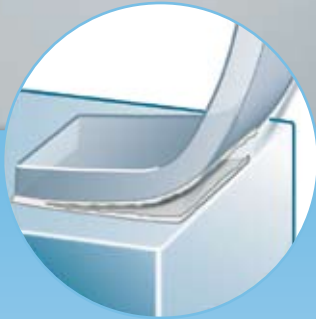

Dauerelastisches Verbinden von Bauteilen

- Schlag- und vibrationsbeständige Verbindung
- Dauerhaftes, dauerelastisches Verbinden von unterschiedlichen Materialien
- Verbindungen haben große Spaltweiten oder sind hohen Temperaturen ausgesetzt

Seite

22



Abgenutzte und beschädigte Teile

- Nachbildung, Wiederherstellung, Reparatur von Metallteilen und Verbindungen
- Gehäuse-, Formen- oder Vorrichtungsbau

Seite

26

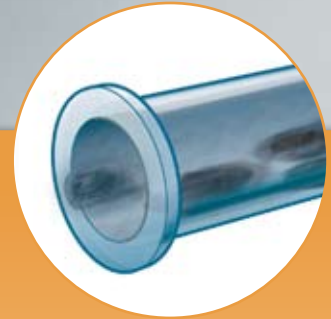

Verschleiß von Bauteilen

- Reparatur und Vorbeugung gegenüber Abrieb, Verschleiß, Korrosion in Bauteilen wie z.B. Pumpen, Materialschächten etc.
- Schutz gegen Kavitation

Seite

28

Unsere Lösung

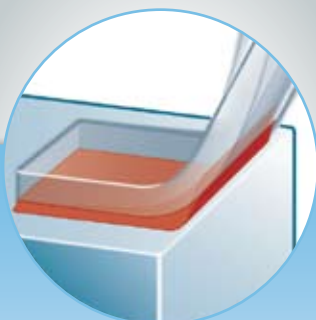

Dauerelastisches Dichten und Verbinden

Unsere Lösung



Reparieren mit Epoxy-Flüssigmetall

Unsere Lösung

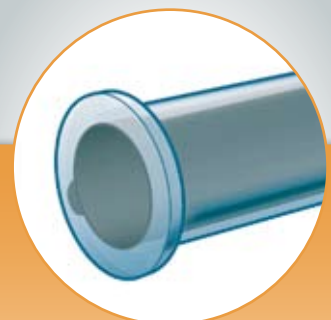

Verschleißfeste Beschichtungen



Teilereinigung und Handreinigung

- Reinigung von Teilen vor dem Auftragen von Kleb- und Dichtstoffen
- Entfernen von ausgehärteten Harzen, alten Dichtungen oder anderen Materialien, ohne die Oberfläche zu beschädigen
- Reinigung elektrischer Kontakte
- Handreinigung, zum Entfernen von Tinte, Farbe, Harz und schwer entfernbarem Schmutz – auch ohne Wasser

Seite
30



Langsame Aushärtung / Schlechte Haftung

- Langsame Aushärtung des Kleb-/ Dichtstoffes an inerten bzw. passivierten Teilen
- Arbeiten in einem kalten Umfeld
- Schlechte Haftung auf der Oberfläche

Seite
32

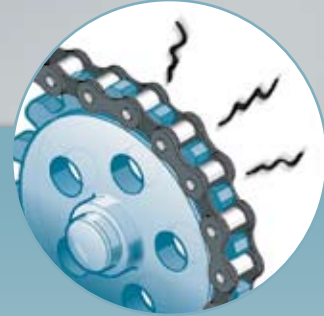

Schmieren

- Verhindern von Verschleiß und Festfressen bei der Montage
- Widerstandsfähig gegenüber hohen Temperaturen, harten Einsatzbedingungen und Korrosion

Siehe auch Kapitel 'Produkte zur Notfallreparatur' auf S. 41

Seite
34

Unsere Lösung



Reinigen

Unsere Lösung



Oberflächenvorbereitung

Unsere Lösung



Schmieren

Wo liegt das Problem?

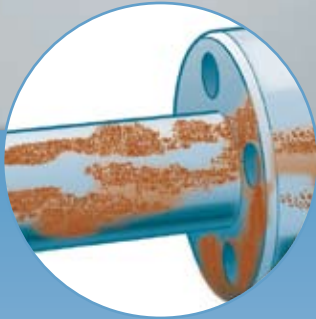

Korrodierte Bauteile

- Verhindern von Korrosion nach der Montage oder während der Einlagerung
- Schutz gegenüber elektrochemischen Reaktionen
- Schutz von Schweißnähten bei hohen Temperaturen

Seite
40



Notfall-Reparatur

- Füllen überdimensionierter Löcher, Reparatur von nicht strukturellen Beschädigungen
- Herstellung eines neuen O-Rings an Ort und Stelle
- Notfallreparatur und Abdichten von gebrochenen oder beschädigten Leitungen

Seite
41



Dosieren von Kleb- und Dichtstoffen

- Einfaches, sauberes und genaues Auftragen von hoch- und niedrigviskosen Produkten ohne Produktverschwendung
- Halb- und vollautomatische Lösungen

Seite
42

Unsere Lösung



**Oberflächenbehandlung
und Korrosionsschutz**

Unsere Lösung

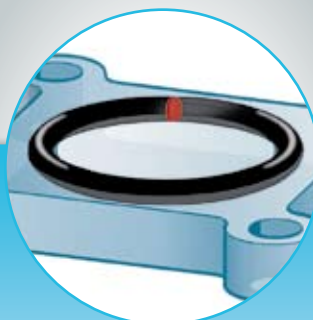

**Reparaturprodukte für den
Notfall**

Unsere Lösung



Dosiergeräte



Best Practice

- Routine-Wartungsaufgaben und unnötige Reparaturen verringern
- Reparaturzeiten verkürzen
- Durch Vermeidung von Verletzungsgefahren die Sicherheit erhöhen
- Entsorgungskosten senken, Zeit und Material für Reinigungsaufwand reduzieren

Seite
45



Pumpen & Zentrifugen Getriebe & Wellen

- Kostspielige Betriebsstörungen verhindern
- Zuverlässigkeit und Leistung steigern
- Flanschdichtungen in jeder Größe und Form herstellen
- Korrosion und Festfressen verhindern

Seite
46



Produktfreigaben

In der Klebstofftechnologie und in vielen Industriebereichen spielen Produktfreigaben eine wichtige Rolle. In Europa gibt es eine Reihe von Freigaben. Zu den wichtigsten gehören:

- Trinkwasser WRC (UK), KTW (D)
- Freigaben für Gas EN 751 DVGW (D)
- NSF Freigabe (Lebensmittel, Wasser, etc)

Weitere Informationen über Freigaben erhalten Sie von Ihrem zuständigen technischen Service.

Unsere Lösung



Workshop für Wartung und Instandhaltung

Unsere Lösung

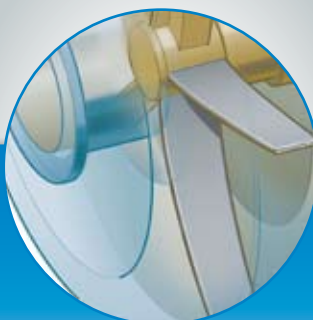

Reparaturprogramme

Index

Seite
50

Gebindegrößen & Bestellinformation

Schraubensichern

- Einkomponentig
- Sicher und dichtet alle Gewindeverbindungen
- Sauber und einfach aufzutragen
- Lagerhaltungskosten werden gesenkt
- Vibrationsbeständig

Praktische Hinweise:

- Vor der Anwendung die Oberflächen entfetten, mit Loctite® 7063 reinigen und trocknen lassen (siehe **Reinigen** Seite 30/31)
- Falls der Klebstoff bei Temperaturen unter 5 °C angewendet wird, Oberflächen mit Loctite® 7240 oder Loctite® 7649 vorbehandeln (siehe **Oberflächenvorbereitung** Seite 32/33)
- Zum Kleben von Kunststoffteilen: siehe **Kleben mit Sofortklebstoffen** Seite 18/19

Sind die Metallteile bereits montiert?



Lösung

Gewindegröße	Bis M 6	Bis M 36	Bis M 36
Funktionsfestigkeit nach ¹	3 Std.	6 Std.	2 Std.
Losbrechmoment, Schrauben M10	10 Nm	6 Nm	20 Nm
Temperaturbeständigkeit	-55 °C bis +150 °C	-55 °C bis +150 °C	-55 °C bis +150 °C
Gebindegröße	10 ml, 50 ml, 250 ml	10 ml, 50 ml, 250 ml	10 ml, 50 ml, 250 ml
Dosiergeräte ²	98414/97001	98414/97001	98414/97001

¹ Durchschnittswert bei 22 °C

² Ausführliche Informationen siehe Seite 42/43



Loctite® 290

- Ideal für Schrauben in vormontierten Teilen, z.B. an Mess- und Regelgeräten, elektrischen Anschlüssen und für Stellschrauben



Loctite® 222

- Ideal als niedrigste Schraubensicherung für Stellschrauben, Senkkopfschrauben und Vergaserschrauben
- Gut geeignet für die Anwendung an Metallen, die bei der Demontage brechen könnten, z.B. Aluminium oder Messing

P1 NSF Reg. Nr.: 123002



Loctite® 243

- Für alle Metallgewinde
- Verhindert Losdrehen durch Vibration z.B. an Pumpen, Befestigungsschrauben von Motoren, Getrieben oder Pressen
- Verbindungen sind zur Instandhaltung mit Handwerkzeugen demontierbar
- Geringfügig öltolerant

P1 NSF Reg. Nr.: 123000



Nein

Welche Festigkeiten benötigen Sie?

Mittel

Hoch

Halbfest

Flüssig

Flüssig

Halbfest

248

2701
(verbessertes 270)

278

268

Bis M 50

Bis M 20

Bis M 36

Bis M 50

6 Std.

6 Std.

3 Std.

24 Std.

19 Nm

38 Nm

30 Nm

25 Nm

-55 °C bis +150 °C

-55 °C bis +150 °C

-55 °C to +200 °C

-55 °C bis +150 °C

9g, 19g Stick

10 ml, 50 ml, 250 ml

50 ml, 250 ml

9g, 19g Stick

n.a.

98414/97001

98414/97001

n.a.



Loctite® 248

- Praktisch anzuwenden
- Kein Tropfen, kein Weglaufen
- Optimal für schwer zugängliche Stellen – über Kopf, von unten oder an Teilen, die nicht bewegt werden können
- Für alle Metallgewinde geeignet
- Verbindungen sind zur Instandhaltung mit Handwerkzeugen demontierbar

Zertifiziert nach NSF/ANSI, Standard 61

Loctite® 2701 (verbessertes Loctite® 270)

- Für alle Gewindeverbindungen aus Metall, auch solche aus Edelstahl und mit Beschichtungen z.B. aus Zink
- Ideal zur dauerhaften Sicherung von Stehbolzen an Motorblöcken und Pumpengehäusen
- Für Anlagen, die nicht regelmäßig zur Wartung demontiert werden müssen

Loctite® 270: P1 NSF Reg.

Nr.: 123006

Loctite® 2701: DVGW-Freigabe (EN 751-1): NG-5146AR0617

Loctite® 278

- öltolerant
- temperaturbeständig
- Für Anwendungen, die nicht zur Wartung demontiert werden müssen

Loctite® 268

- Praktisch anzuwenden
- Kein Tropfen, kein Weglaufen
- Optimal für schwer zugängliche Stellen – über Kopf, von unten oder an Teilen, die nicht bewegt werden können
- Für alle Metallgewinde geeignet
- Für Anlagen, die nicht regelmäßig zur Wartung demontiert werden müssen, z.B. für die Bolzen der Radaufhängung, Lager, Lagerdeckel-Schrauben und Stiftschrauben.

Gewindedichten

- Einkomponentig
- Ersetzt Dichtbänder, Hanf, und Pasten
- Kein Kriechen, Schrumpfen oder Verstopfen von Anlagen
- Verbindungen sind wieder lösbar

Praktische Hinweise:

- Vor der Anwendung die Oberflächen entfetten, – mit Loctite® 7063 reinigen und trocknen lassen. (Siehe **Reinigen** Seite 30/31)
- Falls anaerobe Dichtungen (Loctite® 542, 561, 572, 577 oder 586) bei Temperaturen unter 5°C angewendet werden, Oberflächen mit Loctite® 7240 oder 7649 vorbehandeln (Siehe Oberflächenvorbereitung Seite 32/33)

Sind die Teile aus Metall oder Kunststoff?

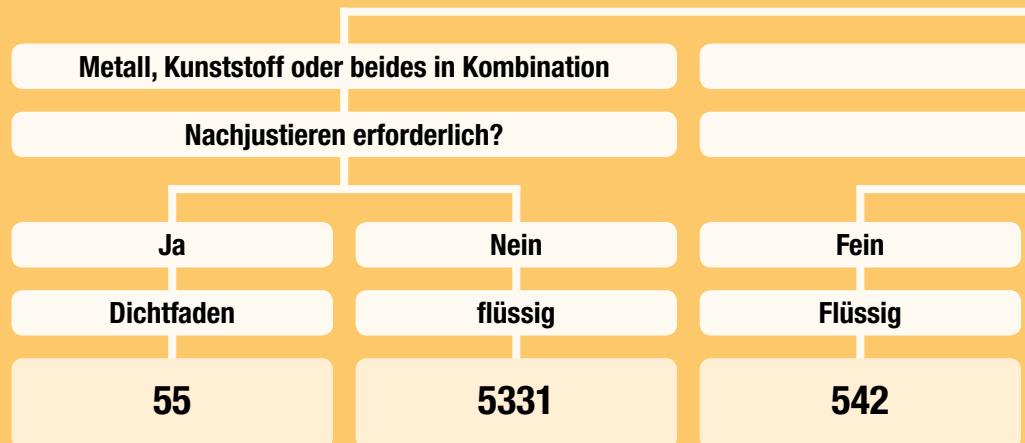

Lösung

Zu dichtendes Material	Metall, Kunststoff oder beides	Metall, Kunststoff oder beides	Metall
Maximale Gewindegröße	Getestet bis 4"	3"	3/4"
Demontage-Festigkeit	Niedrig	Niedrig	Mittel
Sofortdichtheit bei niedrigem Druck	Ja (voller Druck)	Ja	Nein
Temperaturbeständigkeit	-50 °C bis +130 °C	-50 °C bis +150 °C	-55 °C bis +150 °C
Gebindegröße	50 m, 150 m Dichtfaden	100 ml	10 ml, 50 ml, 250 ml
Dosiergeräte ¹	n.a.	n.a.	98414/97001

¹ Ausführliche Informationen siehe Seite 42/43



Loctite® 55

- Nicht aushärtend, sofortige Dichtwirkung gegen vollen Druck
- Gem. brit. WRC für Trinkwasser bis 85 °C geeignet.**
BS 6920 und KTW-Freigabe für Kalt- und Warmwasser
DVGW-Freigabe (Nr. DV-5142AU 0166) für Gas- und Wasserversorgung
Nach EN 751-2 Klasse ARp und DIN 30660 getestet
Zertifiziert nach ANSI/NSF Standard 61



Loctite® 5331

- Ideal für warm- und kaltwasserführende Kunststoffgewinde und Kunststoff/ Metall-Kombinationen. z.B. Kunststoff-Rohrleitungen in Industrie und Landwirtschaft oder Abwassersysteme.
- Gem. brit WRC für Trinkwasser bis 85 °C geeignet**
BS 6920
DVGW Freigabe für Gas (Nr. NG-5146AR0618)
Geprüft gem. EN 751-1
P1 NSF Reg. No.: 123620



Loctite® 542

- Ideal für Feingewinde-Verbindungen an Hydraulik- und Pneumatikanlagen sowie generell für kleine Fittings
- DVGW-Freigabe (EN 751-1): NG-5146AR0855**



Metall

Sind die Gewinde fein oder grob?

Mittel

Grob

dickflüssig

Paste

Paste

Halbfest

586

577

572

561

Metall

Metall

Metall

Metall

2"

3"

3"

3"

Hoch

Mittel

Mittel

Niedrig

Nein

Ja

Ja

Ja

-55 °C bis +150 °C

-55 °C bis +150 °C

-55 °C bis +150 °C

-55 °C bis +150 °C

50 ml, 250 ml

50 ml, 250 ml

50 ml, 250 ml

19 g Stick

98414/97001

97002

97002

n.a.



Loctite® 586

- Langsam aushärtende, hochfeste Dichtung
- Besonders geeignet für Kupfer- und Messingverschraubungen

Loctite® 577

- Universell einsetzbare Gewindedichtung für alle groben Metallgewinde
- Besonders für schnelle Verarbeitung bei niedrigen Temperaturen, z.B. für Wartungsarbeiten im Außenbereich

P1 NSF Reg. Nr.: 123001
DVGW-Freigabe (EN 751-1):
NG-5146AR0621
WRC-Freigabe (BS 6920):
0302507

Loctite® 572

- Geeignet für grobe Metallgewinde
- Ideal, wo langsame Aushärtung zum Nachjustieren der Verbindungen verlangt ist

Loctite® 561

- Praktisch anzuwenden
- Kein Tropfen, kein Weglaufen
- Ideal für alle groben Metallgewinde, die demontiert werden müssen
- In vielen Industriebereichen einsetzbar, z.B. für chemische Anlagen, Abwassertechnik, im Automobilbereich

Zertifiziert nach NSF/ANSI,
Standard 61

Flächendichten

- Einkomponentig
- Füllt Rautiefen – ohne Feinbearbeitung
- Kontrollierbare Toleranzen – Kein Nachziehen der Schrauben erforderlich
- Ausgezeichnete sofortige Dichtwirkung
- Nach der Aushärtung beständig gegen hohe Drücke
- Verbindungen sind wieder lösbar

Praktische Hinweise:

- Dichtungsreste auf den Flanschen mit Loctite® 7200 Kleb- und Dichtstoffentferner beseitigen
- Vor der Anwendung die Oberflächen entfetten, – mit Loctite® 7063 reinigen und trocknen lassen. (Siehe **Reinigen** Seite 30/31)
- Falls die anaerobe Dichtung bei Temperaturen unter 5 °C angewendet wird, Oberflächen mit Loctite® 7240 oder Loctite® 7649 vorbehandeln (Siehe **Oberflächenvorbereitung** Seite 32/33)

Lösung

Hat die bestehende Dichtung eine Abstandsfunktion?

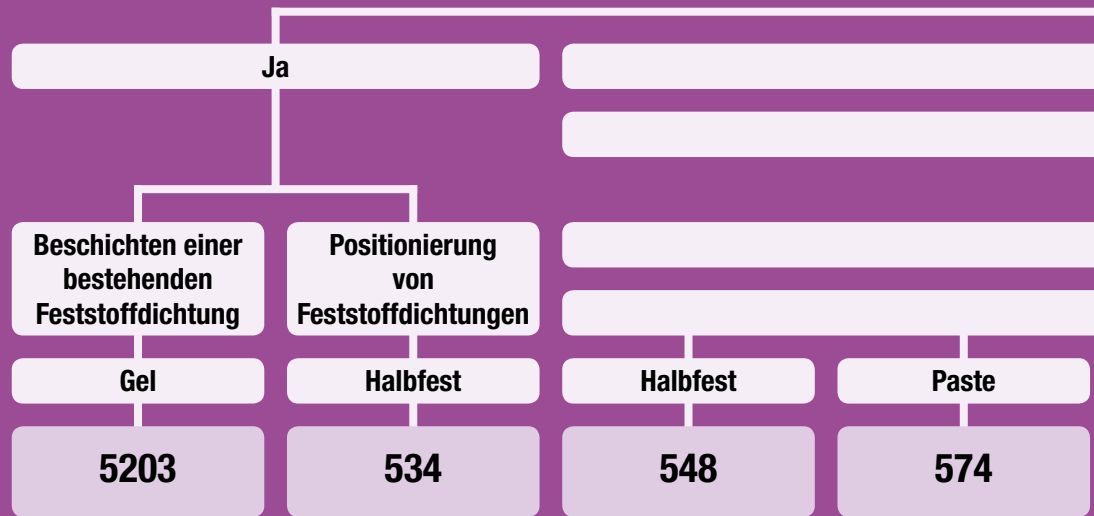

Flanschtyp	Verwindungssteif	Verwindungssteif / flexibel	Verwindungssteif	Verwindungssteif
Aushärtesystem	Anaerob	Anaerob	Anaerob	Anaerob
Ölbeständigkeit	Ausgezeichnet	Gut	Gut	Ausgezeichnet
Wasser/Glycol-Beständigkeit	Mittel	Gut	Gut	Ausgezeichnet
Temperaturbeständigkeit	-55 °C bis +150 °C	-55 °C bis +150 °C	-55 °C bis +150 °C	-55 °C bis +150 °C
Gebindegröße	50 ml, 300 ml Kartusche	9 g, 19 g Stick	9 g, 18 g Stick	50 ml, 250 ml Tube
Dosiergeräte ¹	97040, 97002	n.a.	n.a.	97002

¹ Ausführliche Informationen siehe Seite 42/43



Loctite® 5203

- Erlaubt einfache Demontage von Metall-/ abgedichteten Metallflanschen
- Ideal für die Beschichtung und Wiederverwendung von Feststoffdichtungen aus Metall - verbessert die Dichtwirkung



Loctite® 534

- Ideal zum Fixieren von Feststoffdichtungen bei der Montage
- Zur Verwendung an allen Gummi-, Kork-, Papier- oder Metaldichtungen



Loctite® 548

- Ideal für alle verwindungssteifen Eisen-, Stahl- und Aluminiumflansche, z.B. Kompressor- und Motorgehäuse



Loctite® 574

- Ideal als Flächendichtung für verwindungssteife Metallflansche wie z.B. Gussgehäuse, Pumpen, etc.



Nein

Welcher Dichtspalt muss überbrückt werden?

bis 0,25 mm

Größer als 0,25 mm

Metalle

Kunststoff oder eine Kombination Kunststoff/Metallteile

Gel

Paste

Paste

Paste

Paste

518

510

5910

5699

5970

Verwindungssteif	sehr Verwindungssteif	Flexibel	Flexibel	Flexibel
Anaerob	Anaerob	Luftfeuchtigkeit	Luftfeuchtigkeit	Luftfeuchtigkeit
Ausgezeichnet	Ausgezeichnet	Ausgezeichnet	Gut	Ausgezeichnet
Ausgezeichnet	Ausgezeichnet	Mittel	Ausgezeichnet	Gut
-55 °C bis +150 °C	-55 °C bis +200 °C	-60 °C bis + 200 °C	-60°C bis 200°C	-60°C bis 200°C
25 ml Spritze, 50 ml, 300 ml Kartusche	50 ml, 300 ml Kartusche	50 ml, 300 ml Kartusche	300 ml Kartusche	300 ml Kartusche
97040, 97002	97040, 97002	97040, 97002	97040, 97002	97040, 97002



Loctite® 518

- Ideal für verwindungssteife Eisen-, Stahl- und Aluminiumflansche
- P1 NSF Reg. Nr.: 123758



Loctite® 510

- Ideal zum Dichten steifer Flansche, wo hohe Chemikalien- und Wärmebeständigkeit gefordert wird
- P1 NSF Reg. Nr.: 123007



Loctite® 5910

- Zum Ersatz von Kork- und Papierdichtungen an Flanschen und gestanzten Blechteilen
- Ideal für Anwendungen mit starken Vibrationen und Biegespannungen
- Auch für Kunststoff- und lackierte Teile
- Berührungstrocken nach 20 Min.



Loctite® 5699

- Ideal für alle Arten von Flanschen, einschl. gestanzter Blechteile, wo Wasser-/Glycol-Beständigkeit gefordert wird
 - Berührungstrocken nach 10 Min.
- P1 NSF Reg. Nr.: 122998



Loctite® 5970

- Zum Ersatz von Kork- und Papierdichtungen an Flanschen und gestanzten Blechteilen
- Ideal für Anwendungen mit starken Vibrationen und Biegespannungen
- Auch für Kunststoff- und lackierte Teile
- Berührungstrocken nach 25 Min.

Fügen von Welle-Nabe-Verbindungen

- Einkomponentig
- Füllt alle Zwischenräume aus – 100-prozentiger Oberflächenkontakt
- Verhindert Korrosion
- Kräfte werden gleichmäßig auf die gesamte Fügefläche übertragen
- Hohe Lastübertragung möglich
- Verhindert Passungsrost

Praktische Hinweise:

- Vor der Anwendung die Oberflächen entfetten, – mit Loctite® 7063 reinigen und trocknen lassen. (Siehe **Reinigen** Seite 30/31)
- Falls der Klebstoff bei Temperaturen unter 5 °C angewendet wird, Oberflächen mit Loctite® 7240 oder Loctite® 7649 vorbehandeln (Siehe **Oberflächenvorbereitung** Seite 32/33)
- Kann zur Erhöhung der Festigkeit in bestehenden Konstruktionen eingesetzt werden

Ist die Verbindung sehr lose oder stark verschlissen?

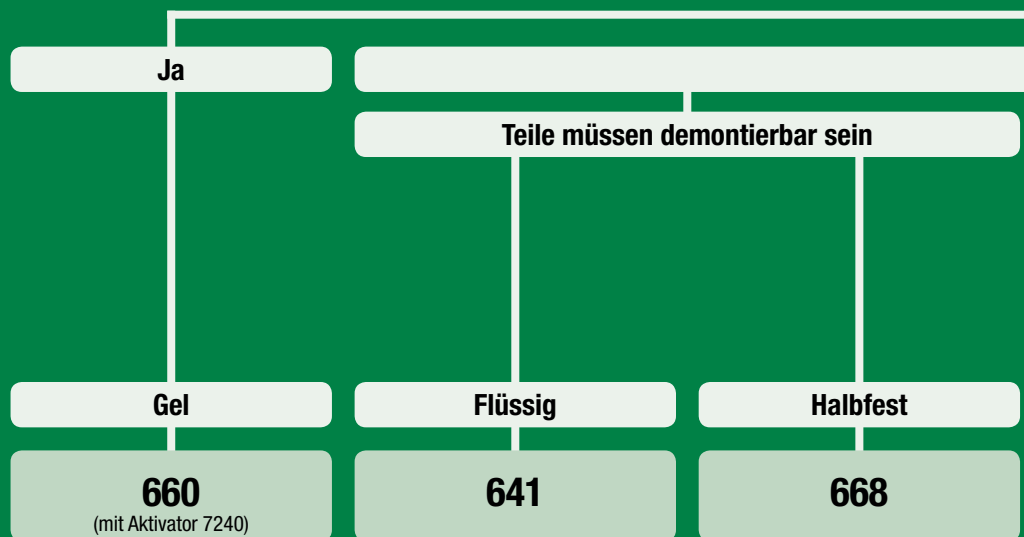

Lösung

Klebspalt	bis 0,5 mm	bis 0,1 mm	bis 0,15 mm
Benötigte Festigkeit	Hoch	Mittel	Mittel
Handfestigkeit nach ¹	20 Min.	30 Min.	30 Min.
Temperaturbeständigkeit	-55 °C bis +150 °C	-55 °C bis +150 °C	-55 °C bis +150 °C
Gebindegröße	50 ml	10 ml, 50 ml, 250 ml	9g, 19g Stick
Dosiergeräte ²	n.a.	97001/98414	n.a.

¹ Bei Raumtemperatur an Stahl.

² Ausführliche Informationen siehe Seite 42/43

* Nach 30 Min. Warmaushärtung bei 180 °C



Loctite® 660 (Verwendung mit Loctite®Aktivator 7240)

- Ideal zur Reparatur von ausgeschlagenen / abgenutzten zylindrischen Verbindungen ohne Nachbearbeitung
- Ermöglicht Wiederverwendung von verschlissenen Lagersitzen, Passfedern und Keilprofilen
- Geeignet zum Spielausgleich

P1 NSF Reg. Nr.: 123704



Loctite® 641

- Ideal für Teile, die gewartet und ggf. demontiert werden müssen, z.B. Befestigung von Lagern auf Wellen oder in Lagergehäusen



Loctite® 668

- Praktisch anzuwenden
- Kein Tropfen, kein Weglaufen
- Optimal für schwer zugängliche Stellen – über Kopf, von unten oder an Teilen, die nicht bewegt werden können
- Ideal als universelles Fügeprodukt mit mittlerer Festigkeit



Nein

Teile müssen nicht demontierbar sein

Welche Betriebstemperaturen treten auf?

bis 230 °C

bis 175 °C

bis 150 °C

Spalt ≤ 0.25 mm

Spalt ≤ 0.1 mm

Flüssig

Flüssig

Flüssig

Flüssig

620

648

638

603

(verbessertes 601)

bis 0,2 mm

bis 0,15 mm

bis 0,25 mm

bis 0,1 mm

Hoch

Hoch

Hoch

Hoch

60 Min.

5 Min.

8 Min.

8 Min.

-55 °C bis +230 °C *

-55 °C bis +175 °C

-55 °C bis +150 °C

-55 °C bis +150 °C

50 ml, 250 ml

10 ml, 50 ml, 250 ml

10 ml, 50 ml, 250 ml

10 ml, 50 ml, 250 ml

97001/98414

97001/98414

97001/98414

97001/98414



Loctite® 620

- Hohe Wärmebeständigkeit
- Ideal zum Befestigen von Passstiften in Kühlern, von Gleitbuchsen in Pumpengehäusen und von Lagern in Kfz-Getrieben

DVGW-Freigabe (EN 751-1):
NG-5146AR0622

Loctite® 648

- Erhöhte Temperaturbeständigkeit
- Ideal beim Fügen von Spiel- oder Presssitzverbindungen, d.h. zur Befestigung von Buchsen, Lagern, Dichtungen, Lüftern, Auskleidungen, etc.

WRC-Freigabe (BS 6920):
0311505

Loctite® 638

- Sehr großes Spaltfüllvermögen für dynamische axiale und radiale Belastungen
- Ideal für Teile, die in Getrieben, an Flaschenzügen oder ähnlichen Anwendungen eingesetzt werden

P1 NSF Reg. Nr.: 123010
DVGW-Freigabe (EN 751-1):
NG-5146AR0619
WRC-Freigabe (BS 6920):
0511518

KTW-Freigabe für Trinkwasser

Loctite® 603

(verbessertes Loctite® 601)

- Ideal für zylindrische Teile mit geringen Spaltmaßen
- Für zylindrische Füge­teile, die nicht gründlich entfettet werden können
- Besonders geeignet zur Lagerbefestigung

P1 NSF Reg. Nr.: 123003
WRC-Freigabe (BS 6920):
0412505

Kleben mit Sofortklebstoffen

- **Schnelle Aushärtung in Sekunden**
- **Saubere, nahezu unsichtbare Verbindungen**
- **Universell – verbindet unterschiedliche Materialien**
- **Hohe Festigkeit – oft höher als die Festigkeit der geklebten Materialien**
- **Für die Klebung kleinerer Teile**

Praktische Hinweise:

- In Verbindung mit Loctite® Sofortklebstoffen:
 - Zur Haftverbesserung bei schwer klebbaren Materialien Primer Loctite® 7239 oder Loctite® 770 verwenden.
 - Zur Erhöhung der Aushärtegeschwindigkeit Aktivator Loctite® 7458, 7452 oder 7457 verwenden. (Siehe **Oberflächenvorbereitung** Seite 32/33)
- Für schwer klebbare Kunststoffe (PE und PP) siehe auch Loctite® 3030 auf Seite 20/21

Kleben Sie schwer verklebbare Kunststoffe? z.B. PE, PP, PTFE, TVP

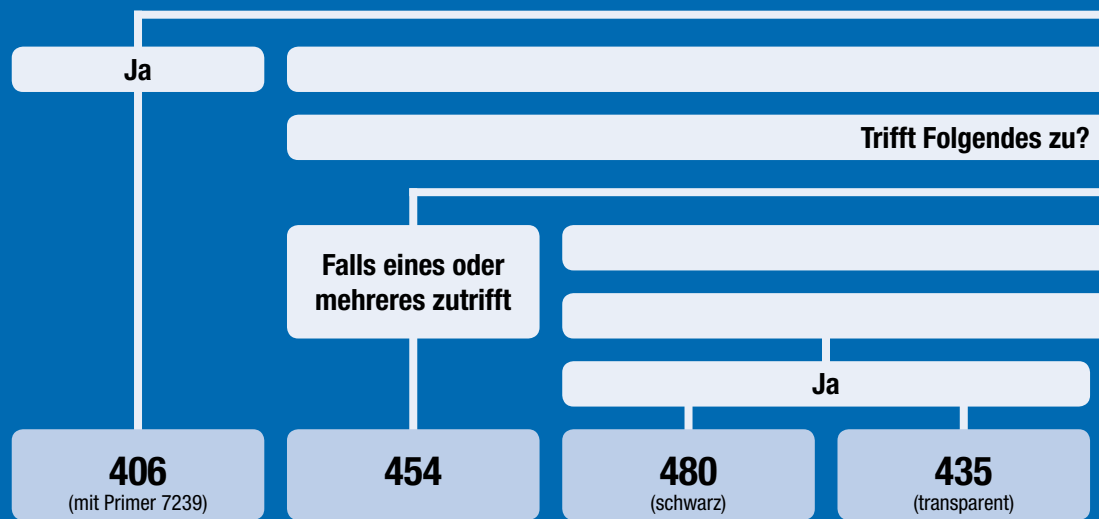

Lösung

Handfestigkeit	2–10 Sek.	5–10 Sek.	20–50 Sek.	10–20 Sek.
Viskosität	20 mPa·s	Gel	150 mPa·s	200 mPa·s
Temperaturbeständigkeit	-40 bis +80 °C	-40 bis +100 °C	-40 bis +100 °C	-40 bis +100 °C
Gebindegröße	20 g, 500 g	3 g, 20 g, 300 g	20 g, 500 g	20 g, 500 g
Dosiergeräte ¹	98548	98666	98548	98548

¹ Ausführliche Informationen siehe Seite 42/43/44



Loctite® 406

- Schnelle Klebung von Gummi (einschl. EPDM), Kunststoffen und Elastomeren
- Loctite® 7239 Polyolefin Primer verbessert die Klebbarkeit



Loctite® 454

- Universal Sofortklebstoff-Gel
- Klebt Metalle, Verbundmaterialien, Holz, Kork, Schaumstoff, Leder, Pappe, Papier, unglasierte Keramik
- Ideal für Anwendungen an senkrechten Flächen und über Kopf

P1 NSF Reg. Nr.: 123009



Loctite® 480

- Ideal zum Kleben von Metall auf Metall, Gummi oder Magnete
- Für Anwendungen, bei denen hohe Schälfestigkeit gefordert wird und/oder Stoßbelastungen auftreten
- Gute Chemikalien- und Feuchtigkeitsbeständigkeit



Loctite® 435

- Kleben von Kunststoff, Gummi, Metall, porösen und saugenden Materialien, sauren Oberflächen
- Hohe Beständigkeit gegen Schlag- und Stoßbelastungen; hohe Schälfestigkeit
- Gute Chemikalien- und Feuchtigkeitsbeständigkeit



Nein

Klebspalt größer als 0,1 mm? Soll der Klebstoff nicht tropfen?

Nein

Wird die Klebestelle schlag- oder schälbeansprucht?

Nein

4850

4062

401

431

4204

3–10 Sek.

2–5 Sek.

3–10 Sek.

5–10 Sek.

20–50 Sek.

400 mPa·s

2 mPa·s

90 mPa·s

1.000 mPa·s

4.000 mPa·s

-40 bis +70 °C

-40 bis +80 °C

-40 bis +80 °C

-40 bis +80 °C

-40 bis +120 °C

20 g, 500 g

20 g, 500 g

20 g, 50 g, 500 g

20 g, 500 g

20 g, 500 g

98548

98548

98548

98548

98548



Loctite® 4850

- Zum Kleben von flexiblen Werkstoffen und Bauteilen
- Auch für poröse und saugende Materialien sowie saure Oberflächen

Loctite® 4062

- Extrem schnelle Fixierung
- Ideal, wo Kunststoff und Gummi sehr schnell geklebt werden müssen
- Auch für schwer verklebbare Werkstoffe: PE, PP, PTFE, thermoplastische Elastomere oder Silikongummi
- Mit einem Loctite® Polyolefin Primer anwenden

Loctite® 401

- Universal-Sofortklebstoff
- Auch für poröse Materialien wie Holz, Papier, Leder, Kork und Textilien
- Für saure Oberflächen, z.B. bei chromatierten oder galvanisierten Teilen

P1 NSF Reg. Nr.: 123011

Loctite® 431

- Universal-Sofortklebstoff
- Auch für poröse Materialien wie Holz, Papier, Leder, Kork und Textilien
- Für saure Oberflächen, z.B. bei chromatierten oder galvanisierten Teilen

Loctite® 4204

- Hervorragende Temperaturfestigkeit und Beständigkeit gegen Wärmealterung
- Gute Chemikalien- und Feuchtigkeitsbeständigkeit
- Gute Beständigkeit gegen Schlag-, Stoß- und Schälbeanspruchung

Strukturelles Kleben

- Zwei Komponenten
- Einsetzbar für viele Werkstoffe, z.B. Holz, Metalle, Hartplastik, Glas
- Für dauerhaft feste Verbindungen
- Hohe Scher- und Schälhaftigkeiten

Welche Produkteigenschaft suchen Sie?

Praktische Hinweise:

- Vor der Anwendung die Oberflächen entfetten, – mit Loctite® 7063 reinigen und trocknen lassen. (Siehe **Reinigen** Seite 30/31)
- Bei langsam härtenden Klebstoffen sollten Teile während der Aushärtung fixiert werden

Lösung

Kleben von PP, PE mit- oder untereinander

Kleben von Glas und Metall

Allgemeine Klebeanwendungen

3030

319/7649

3421 A&B

Bezeichnung	Acrylat	No-Mix Acrylat	Epoxid-Klebstoff
Verarbeitungszeit	3 Min.	–	180 Min.
Handfestigkeit	<10 Min.	1 Min.	240 Min.
Farbe	Transp. bernsteinfarben	Hell bernsteinfarben	Klar, bernsteinfarben
Viskosität	15 Pa·s	2,75 Pa·s	40 Pa·s
Temperaturbeständigkeit	bis 100 °C	-55 °C bis +120 °C	-55 °C bis +120 °C
Gebindegröße	35 ml Doppelkartuschen	0,5 ml, 5 g / 4 ml Sets	50 ml, 200 ml Doppelkartuschen, 1 kg Dose
Dosiergeräte ¹	96001, 97042, 98463	n.a.	96001, 97042 / 96003, 983437 / 983438, 983439

¹Ausführliche Informationen siehe Seite 42/43



Loctite® 3030

- Ideal zum Kleben von HDPE, LDPE und PP
- Gute Beständigkeit gegen Chemikalien
- Einsetzbar u.a. für Kleingeräte, Schilder und Displays, Batteriegehäuse, Lautsprecherteile, Flüssigkeits- und Vorratsbehälter



Loctite® 319/7649

- Ideal zum Kleben von Metall auf Glas
- Gute Feuchtigkeitsbeständigkeit
- Gute Temperaturbeständigkeit



Loctite® 3421 A&B

- Lange Verarbeitungszeit
- Hervorragende Feuchtigkeitsbeständigkeit
- Für großflächige Anwendungen
- Ideal zum Kleben von Metallen, Kunststoffen und den meisten anderen Oberflächen, die hoher Feuchtigkeit ausgesetzt sind



Fünf Minuten

Schlagzäh

**Hoch-
temperaturbeständig**

330/7388
MULTI-BOND®

3430 A&B

3450 A&B

9466 A&B

9492 A&B

No-Mix Acrylat	Epoxid-Klebstoff	Epoxid-Klebstoff	Epoxid-Klebstoff	Epoxid-Klebstoff
–	4 Min.	4 Min.	60 Min.	15 Min.
5 Min.	12 Min.	12 Min.	180 Min.	75 Min.
Hell bernsteinfarben	Hochtransparent	Grau	Altweiß	Weiß
67,5 Pa-s	25 Pa-s	35 Pa-s	30 Pa-s	30 Pa-s
-55 °C bis +100 °C	-55 °C bis +100 °C	-55 °C bis +100 °C	-55 °C bis +120 °C	-55 °C bis +180 °C
50 ml / 40 ml Set, 315 ml Kartusche	24 ml Zwillingsspritze 50 ml, 200 ml Doppelkartuschen	25 ml Zwillingsspritze	50 ml, 400 ml Doppelkartuschen, 1 kg Dose	50 ml, 400 ml Doppelkartuschen, 1 kg Dose
97002	96001, 97042 / 96003, 983437	n.a.	96001, 97042 / 983438, 983439	96001, 97042 / 983438, 983439



Loctite® 330/7388

- Schlagzäher Klebstoff
- Schnell härtend
- Gute Schlagfestigkeit
- Ideal um unterschiedliche Werkstoffe miteinander zu verkleben, auch Kunststoffe wie PVC, Phenolharze und Acrylate

Loctite® 330:

P1 NSF Reg. Nr.: 123005

Loctite® 3430 A&B

- Hochtransparent
- Schlagzäh
- Wasserbeständig
- Ideal zum Kleben von Glas, Dekor-Paneelen und Schaukästen und für allg. Reparaturen

Loctite® 3450 A&B

- Schleifbar
- Hochfest
- Ideal zum Kleben und Auffüllen beschädigter Bauteile

Loctite® 9466 A&B

- Lange Verarbeitungszeit
- Hochfest
- Schlagzäh
- Ideal für viele verschiedene Werkstoffe, u.a. Metalle, Keramik und die meisten Kunststoffe

Loctite® 9492 A&B

- Hervorragende chemische Beständigkeit
- Hochtemperaturbeständig
- Gute Warmfestigkeit
- Zum Kleben und Vergießen von vielen Werkstoffen, die hohen Temperaturen ausgesetzt sind, z.B. Heizgeräte und elektronische Bauteile

Dauerelastisches Dichten und Verbinden – Silikon

- Beständig gegen Schlag- und Biegebeanspruchungen
- Widerstandsfähig gegen Wärmeausdehnung, Vibration und Schrumpfung
- Sehr gutes Spaltfüllvermögen
- Großes Temperatur-Einsatzspektrum
- Gute Klimabeständigkeit

Benötigen Sie einen Klebstoff, der schnell abbindet / aushärtet ?

Ja

Müssen Sie elektrische Bauteile abdichten?

Lösung

5610 A&B

5145

Aushärtensystem	Zwei Komponenten	Feuchtigkeit
Hautbildungszeit	5–7 Min.	70 Min.
Viskosität	Pastös	Pastös
Speziell geeignet für	Dichten / Kleben schnell härtend	Elektrobereich
Farbe	Schwarz	Milchig-weiß
Temperaturbeständigkeit	-55 °C bis 180 °C	-55 °C bis 180 °C
Gebindegröße	400 ml	40 ml, 300 ml
Dosiergeräte ¹	983438, 983439	97040, 97002

¹ Ausführliche Informationen siehe Seite 42/43

* 5366 – Transparent
5367 – Weiß
5368 – Schwarz



Loctite® 5610 A&B

- Schnell härtend
- 2K-Silikon mit hoher Haftfestigkeit
- Unbegrenzte Durchhärtetiefe
- Geruchsarm
- Ideal zum Kleben von Metall, Glas, Keramik, Verbundwerkstoffen sowie den meisten Kunststoffen und Elastomeren



Loctite® 5145

- Nicht korrosiv (neutral vernetzend)
- Für Elektroanlagen und Elektronik
- Geruchsarm
- Ideal zum Kleben und Dichten und zum Schutz von elektrischen und elektronischen Bauteilen



Nein

Benötigen Sie eine hohe Temperaturbeständigkeit?

bis 250 °C

bis 350 °C

5366 / 5367 / 5368

5398

5399

Feuchtigkeit	Feuchtigkeit	Feuchtigkeit
5 Min.	8–10 Min.	5 Min.
Pastös	Flüssig	Pastös
Glas	Dichten/Vergießen	Dichten von Wärmequellen
Transparent / Weiß / Schwarz*	Rot	Rot
-55 °C bis 250 °C	-55 °C bis 350 °C	-55 °C bis 350 °C
310 ml	310 ml	310 ml
97040, 97002	97040, 97002	97040, 97002



Loctite® 5366 / 5367 / 5368

- Ideal zum Kleben und Dichten und zum Schutz von Teilen bei Vibrationen oder Relativbewegungen
- Geeignet für Glas, Metalle, Keramik, Verbundwerkstoffe sowie die meisten Kunststoffe



Loctite® 5398

- Hochtemperaturbeständig
- Ideal zum Dichten von Wärmetauschern, Dampfleitungen, Warmwasserboilern, Turbinen, Pumpen
- Für Schutz und Isolierung von Schaltkästen



Loctite® 5399

- Hochtemperaturbeständig
- Ideal zum Kleben von Metall, Glas, Keramik, wo Temperaturen bis 350 °C auftreten können, z.B. Dichten von Ofenrohren / Kaminen, Industrieöfen und Elektrogeräten

Dauerelastisches Dichten und Verbinden – MS Polymer

- Beständig gegen Schlag- und Biegebeanspruchungen
- Beständig gegen Wärmeausdehnung und Vibration
- Sehr gutes Spaltfüllvermögen
- Beständig gegen Witterungseinflüsse und UV-Licht
- Frisch ausgehärtetes MS-Produkt ist überlackierbar
- Frei von Isocyanaten und Silikonen

Welche Hauptfunktion benötigen Sie?

Elastische Dichtung

Universeller Einsatz

Hohe / mittlere Beständigkeit

Selbstverlaufend

Lösung

Terostat MS 930

Terostat 9120

Terostat MS 931

Temperaturbeständigkeit	-50 °C bis 80 °C	-40 °C bis 100 °C	-40 °C bis 100 °C
Aushärtensystem	Feuchtigkeit	Feuchtigkeit	Feuchtigkeit
Hautbildungszeit	25 - 40 Min.	10 - 15 Min.	10 - 20 Min.
Viskosität	Pastös	Pastös	Flüssig
Eigenschaft	Universeller Einsatz	Hohe / mittlere Beständigkeit	Selbstverlaufend
Farbe	Weiß, grau, schwarz	Weiß, grau, schwarz	Weiß
Gebindegröße	310 ml, 570 ml	310 ml, 570 ml	310 ml
Dosiergeräte ¹	97040 / 97002	97040 / 97002	97040 / 97002

¹ Ausführliche Informationen siehe Seite 42/43

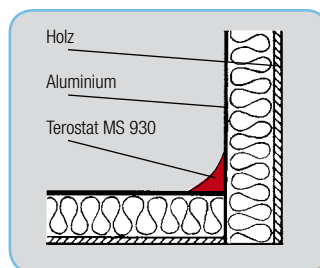

Abdichtung von Sandwich-Elementen im Kühlraum

Terostat MS 930

- Als Raupe aufzutragen; mit Hilfe geeigneter Anlagen auch sprühbar
- Vibrationshemmend
- Hohes Rückstellvermögen
- Spritzbare Nahtabdichtung auf große Flächen

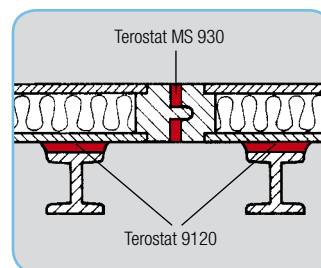

Kleben/Abdichten von Seitenpaneelen an tragenden Konstruktionen

Terostat 9120

- Elastischer Kleb- und Dichtstoff
- Hohe Standfestigkeit
- Hohe / mittlere Beständigkeit
- Gut glättbar
- Hohe Anfangsfestigkeit
- Zum Dichten und Kleben von Teilen im Waggon- und Containerbau

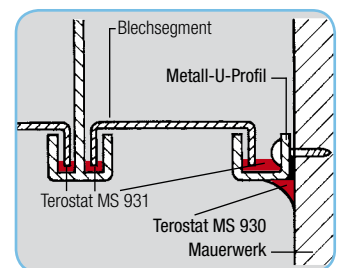

Abdichtung an Reinraumdecken

Terostat MS 931

- Zum Gießen oder Spritzen
- Selbstverlaufend
- Nach Aushärtung weich-elastisch
- Schnell härtend
- Sprühbar für Flächenbeschichtung
- Abdichtung an Reinraumdecken



Elastisches Kleben

Universeller Einsatz

Schnelle Vernetzung bei Raumtemperatur

Hoher Schubmodul

Zwei Komponenten - Schnelles Aushärten

Terostat MS 939

Terostat MS 937

Terostat 9220
Terostat MS 9380

Terostat MS 9399

-40 °C bis 100 °C

-40 °C bis 100 °C

-40 °C bis 100 °C

-40 °C bis 100 °C

Feuchtigkeit

Feuchtigkeit

Feuchtigkeit

Zwei Komponenten

10 Min.

10 - 15 Min.

5 - 10 Min.

Verarbeitungszeit: 30 Min

Pastös

Pastös

Pastös

Pastös

Universeller Einsatz

Schnell aushärtend

Hochmodulig

Aushärtung ohne Feuchtigkeit

Weiß, altweiß, grau, schwarz

Weiß, grau, schwarz

schwarz

Weiß, schwarz

310 ml

310 ml

310 ml

2x 200 ml (A+B)

97040 / 97002

97040 / 97002

97040 / 97002

983439

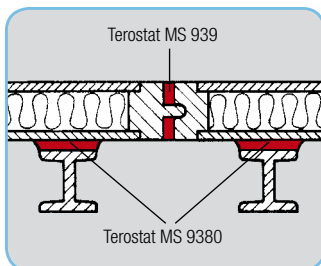

Kleben/Abdichten von Seitenpaneelen an tragenden Konstruktionen

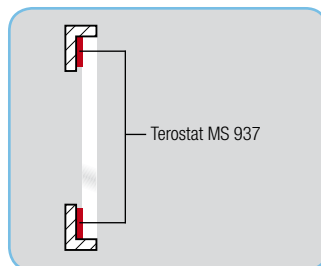

Einkleben von Kellerfenstern in Metallrahmen

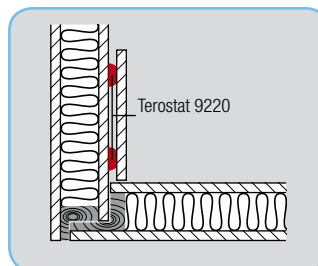

Verkleben von Rammleisten im Containerbau oder bei Fahrzeugaufbauten

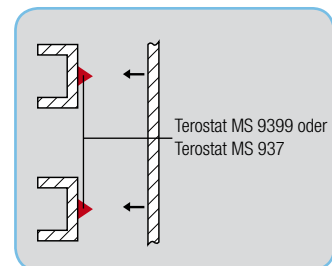

Verkleben von Seitenbeplankungen, Dachhaut oder Bodenelementen an tragenden Rahmen

Terostat MS 939

- Hohe Anfangsfestigkeit
- Sehr standfest
- Hohes Rückstellvermögen
- Elastische Klebungen von Metallen und Kunststoffen

Terostat MS 937

- Schnell härtend
- Sehr standfest
- Elastische Klebungen von Metallen und Kunststoffen

Terostat 9220

- Hoher Schubmodul
- Schnelle Hautbildung
- Sehr standfest
- Hohe Anfangsfestigkeit
- Elastische Klebungen auf metallischen oder lackierten Untergründen

Terostat MS 9399

- Vollständige Durchhärtung in 24 Stunden
- Hohe Viskosität
- Hohe Anfangsfestigkeit
- Elastische Klebungen im Container-, Caravan- / Reisemobilbau usw.

Reparieren mit Epoxy-Flüssigmetall

- Hohe Druckbeständigkeit
- Weichstahl- oder aluminiumgefüllte Produkte
- Kann nach der Aushärtung spanabhebend nachbearbeitet werden
- Ausgezeichnete Beständigkeit gegen aggressive Chemikalien
- Im ausgehärteten Zustand grau

Reparatur oder Nachbildung beschädigter Teile?

Stahl

Spachtelmasse

Fließfähig

Schnelle Aushärtung

Lösung

3471 A&B
(Metal Set S1)

3472 A&B
(Metal Set S2)

3473 A&B
(Metal Set S3)

Bezeichnung	Epoxyd-Klebstoff	Epoxyd-Klebstoff	Epoxyd-Klebstoff
Mischungsverhältnis Vol./Gew.	1:1	1:1	1:1
Verarbeitungszeit	45 Min.	45 Min.	6 Min.
Handfestigkeit	180 Min.	180 Min.	15 Min.
Viskosität	Spachtelmasse	Flüssig	Spachtelmasse
Scherfestigkeit (Baustahl)	20 N/mm ²	25 N/mm ²	20 N/mm ²
Druckfestigkeit	70 N/mm ²	70 N/mm ²	60 N/mm ²
Temperaturbeständigkeit	-20 °C bis 120 °C	-20 °C bis 120 °C	-20 °C bis 120 °C
Gebindegröße	500 g Dosen-Set	500 g Dosen-Set	500 g Dosen-Set

Loctite® 3463 Stahlgefüllter, knetbarer Stick

- Verarbeitungszeit 3 Minuten
- Aushärtung in 10 Minuten

Weitere Informationen siehe Seite 41



Loctite® Hysol® 3471 A&B

- Stahlgefüllte Spachtelmasse
- Geringer Schwund b. Aushärtung (0,1 %)
- Zur Reparatur und Nachbildung verschlissener Metallteile
- Ideal zur Reparatur von Rohren und Gussteilen und Rissen in Gehäusen und Maschinenteilen



Loctite® Hysol® 3472 A&B

- Gießbar, stahlgefüllt
- Geringer Schwund b. Aushärtung (0,1 %)
- Selbstnivellierend
- Zur Reparatur und Nachbildung verschlissener Metallteile
- Ideal für Gussformen, Modelle, Werkzeuge, Vorrichtungen



Loctite® Hysol® 3473 A&B

- Stahlgefüllte Spachtelmasse
- Schnell härtend
- Notfall-Reparaturen und Nachbildung verschlissener Metallteile - hilft Ausfallzeiten zu verringern
- Ideal zur Reparatur von Rohren und Gussteilen und Rissen in Gehäusen und Maschinenteilen



Aluminium

Hochdruckbelastete Metallteile

Reibungsbelastete Metallteile

Universell einsetzbar

Hochtemperaturbeständig

Spachtelmasse

Verschleißfest

3475 A&B
(Metal Set A1)

3479 A&B
(Metal Set HTA)

3478 A&B
(Superior Metal)

3474 A&B
(Metal Set M)

Epoxid-Klebstoff	Epoxid-Klebstoff	Epoxid-Klebstoff	Epoxid-Klebstoff
1:1	1:1	4:1 / 7,25:1	1:1
45 Min.	40 Min.	20 Min.	45 min.
180 Min.	150 Min.	120 Min.	180 min.
Spachtelmasse	Spachtelmasse	Spachtelmasse	Spachtelmasse
20 N/mm ²	20 N/mm ²	17 N/mm ²	20 N/mm ²
70 N/mm ²	90 N/mm ²	125 N/mm ²	70 N/mm ²
-20 °C bis 120 °C	-20 °C bis 190 °C	-30 °C bis 120 °C	-20 °C bis 120 °C
500 g Dosen-Set	500 g Dosen-Set	453 g Dosen-Set	500 g Dosen-Set



Loctite® Hysol® 3475 A&B

- Aluminiumgef. Spachtelmasse
- Geringer Schwund b. Aushärtung (0,1 %)
- Zur Reparatur und Nachbildung verschlissener Metallteile
- Ideal zur Reparatur von Rohren und Gussteilen und Rissen in Gehäusen und Maschinenteilen



Loctite® Hysol® 3479 A&B

- Aluminiumgef. Spachtelmasse
- Geringer Schwund b. Aushärtung (0,2 %)
- Zur Reparatur und Nachbildung verschlissener Metallteile, wo hohe Temperaturen auftreten
- Ideal zur Reparatur von Rohren und Gussteilen und Rissen in Gehäusen und Maschinenteilen



Loctite® Hysol® 3478 A&B

- mit Ferrosilizium gefüllte Spachtelmasse
- Geringer Schwund b. Aushärtung (0,1 %)
- Hohe Druckfestigkeit
- Gute Warmfestigkeit
- Ideal zur Erneuerung von Oberflächen bei Druck-, Stoß, Schlagbelastungen und aggressiven Betriebsbedingungen



Loctite® Hysol® 3474 A&B

- Stahlgefüllte Spachtelmasse
- Selbstschmierend
- Hoch verschleißfest
- Bildet eine selbstschmierende Oberfläche, um den Abrieb bei beweglichen Teilen zu verringern
- Ideal für die Reparatur von Metalloberflächen, die unter Reibung stehen

Verschleißfeste Beschichtungen

Vor Partikelabrieb oder Angriff durch chemische Stoffe schützen?

Praktische Hinweise:

- Für maximale Haftkraft von Loctite® Nordbak® 7218, 7230, 7219, 7226, 7229 und 7222 sollte Loctite® Nordbak® 7227 oder 7228 als Primer oder Grundierung aufgetragen werden

Lösung

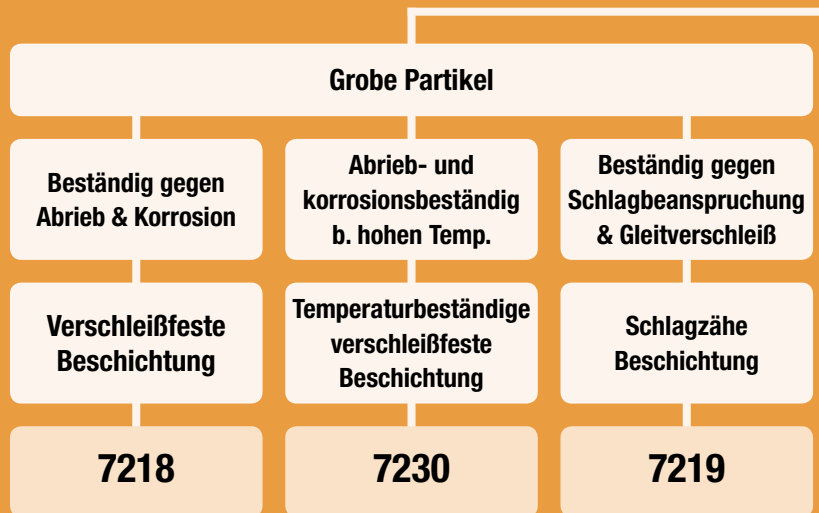

Farbe	Grau	Grau	Grau
Temperaturbereich	-30 bis +120 °C	-30 bis +230 °C	-30 bis +120 °C
Mischverhältnis (Volumen)	2:1	4:1	2:1
Verarbeitungszeit	30 Min.	30 Min.	30 Min.
Aushärtezeit	7 Std.	7+2 Std. bei 150 °C	6 Std.
Empfohlene Schichtdicke	min. 6mm	min. 6 mm	min. 6 mm
Gebindegröße	1 kg/10 kg Set	10 kg Set	1 kg/10 kg Set

Zur Nachbildung von stark verschlissenen Oberflächen zuerst **Loctite® Nordbak® 7222 Verschleißfeste Spachtelmasse** oder **Loctite® Nordbak® 7232 Verschleißfeste Spachtelmasse Temperaturfest** verwenden, danach Loctite® Nordbak® Schutzbeschichtungen auftragen.



Loctite® Nordbak® 7218

- Spachtelbares, keramikgefülltes 2K-Epoxid
- Ideal für Schutz, Nachbildung und Reparatur von verschleißintensiven Bereichen an Verarbeitungsanlagen
- Geeignet für Anwendungen über Kopf und auf gekrümmten Flächen



Loctite® Nordbak® 7230

- Keramikgefülltes 2K-Epoxid
- Ideal für Schutz, Nachbildung und Reparatur von verschleißintensiven Bereichen an Verarbeitungsanlagen
- Muss für maximale Funktionseigenschaften und Temperaturbeständigkeit nachgehärtet werden



Loctite® Nordbak® 7219

- Schlagzäh modifiziertes, keramikgefülltes 2K-Epoxid
- Ideal für Bereiche, die Abrieb und Schlagbeanspruchungen unterliegen
- Geeignet für Anwendungen über Kopf und auf gekrümmten Flächen



Feine Partikel

Chemischer Angriff

Schutz vor Abrieb durch Feinpartikel

Schutz vor Abrieb durch Feinpartikel b. hohen Temperaturen

Streichbare Schutzbeschichtung

Streichbare Schutzbeschichtung f. hohe Temperaturen

Chemikalienbeständige streichbare Beschichtung

Dickschichtauftrag

Hochtemperatur Dickschichtauftrag

Streichbare Keramikbeschichtung

Streichbare Keramikbeschichtung, hochtemperaturbest.

Chemikalienbeständige Beschichtung

7226

7229

7227 / 7228

7234

7221

Grau	Grau	Grau / Weiß	Grau	Grau
-30 bis +120 °C	-30 bis +230 °C	-30 bis +95 °C	-30 bis +205 °C	-30 bis +65 °C
4:1	4:1	2,75:1 / 2,8:1	2,6:1	2,3:1
30 Min.	30 Min.	30 Min. / 15 Min.	30 min.	20 min.
6 Std.	6+2 Std. bei 150 °C	6 Std. / 5 Std.	8+3 Std. bei 150 °C	16 h
min. 6 mm	min. 6 mm	min. 0,5 mm	min. 0,5 mm	min. 0,5 mm
1 kg/10 kg Set	10 kg Set	1 kg Set	1 kg Set	5,4 kg Set



Loctite® Nordbak® 7226

- Mit kleinen Keramikperlen und SiC gefülltes 2K-Epoxid
- Ideal zum Schutz von Fertigungsanlagen vor Abrieb durch Feinpartikel
- Erzielt abriebfeste Beschichtungen über Kopf und an senkrechten Flächen

Loctite® Nordbak® 7229

- Spachtelbares, mit kleinen Keramikperlen gefülltes Epoxid
- Ideal zum Schutz von Anlagen gegen feinen Partikelabrieb bei hohen Temperaturen in trockener Umgebung
- Muss für max. Funktionseigenschaften und Temperaturbeständigkeit nachgehärtet werden

Loctite® Nordbak® 7227/7228

- Ultraglatte, keramikverstärktes Epoxid
- Bildet eine reibungsarme Hochglanzbeschichtung als Schutz gegen Turbulenzen und Abrieb
- Zum Dichten und für den Schutz von Teilen gegen Korrosion und Verschleiß

Loctite® Nordbak® 7234

- Streichbare 2K-Epoxid-Beschichtung
- Ideal zum Schutz gegen Turbulenzen, Abrieb und Kavitation bei extremer Hitze
- Muss für maximale Funktionseigenschaften und Temperaturbeständigkeit nachgehärtet werden

Loctite® Nordbak® 7221

- Schützt Anlagen gegen extreme Angriffe durch chemische Stoffe und Korrosion
- Bildet eine glatte, reibungsarme, glänzende Beschichtung
- Idealer Schutz gegen Turbulenzen / Kavitation
- Kann mit dem Pinsel aufgetragen oder mit Druck versprüht werden

Reinigen

- Oberflächenvorbereitung vor dem Auftragen von Loctite® Kleb- und Dichtstoffen
- Reinigen und Entfetten von Teilen und Oberflächen
- Entfernen von ausgehärteten Klebstoff-Rückständen
- Die Handreiniger sind effektiv, schonend und biologisch abbaubar

Handreiniger oder Teile-/ Oberflächenreiniger?

Universalreiniger

Handreiniger

Universeller Einsatz

Handreinigung, zum Entfernen von Tinte, Farbe, Harz

Lösung

7840

7850

7855

Bezeichnung	Zum Reinigen und Entfetten	Handreiniger	Handreiniger
Gebindegröße	750 ml Sprühflasche, 5 l Kanister, 20 l Kanister	400 ml Flasche, 3 l Pumpkanister	400 ml Flasche, 1,75 l Pumpkanister



Loctite® 7840 Universalreiniger

- Biologisch abbaubar
- Lösemittelfrei, ungiftig, nicht brennbar
- Mit Wasser verdünnbar
- Entfernt Fett, Öl, Schneidöl und Werkstattdschmutz



Loctite® 7850 Handreiniger

- Aus natürlichen Extrakten
- Mineralölfrei
- Biologisch abbaubar
- Enthält wichtige Hautpflegesubstanzen
- Kann auch ohne Wasser verwendet werden
- Entfernt festsitzenden Schmutz, Fett und Öl



Loctite® 7855 Handreiniger

- Biologisch abbaubar
- Ungiftig
- Entfernt Farbe, Harz und Klebstoffe



Reiniger für Teile, Maschinen, Oberflächen

Universeller Einsatz

Kunststoffteile

Kleb- und
Dichtstoffentferner

Elektrische Kontakte

7063

7070

7200

7039

Zum Reinigen und Entfetten

Zum Reinigen und Entfetten

Kleb- und Dichtstoffentferner

Kontaktreiniger

400 ml Aerosol, Pumpflasche,
10 l Kanister

400 ml Aerosol

400 ml Aerosol

400 ml Aerosol



Loctite® 7063 Schnellreiniger

- Lösemittelhaltiger Allzweckreiniger
- Hinterlässt keinen Film
- Ideal zur Oberflächenvorbereitung vor dem Auftragen von Kleb- und Dichtstoffen
- Entfernt die meisten Fette, Öle, Schmierflüssigkeiten, Metallspäne und Feinstpartikel von den Klebeflächen

Loctite® 7070 Reiniger

- Lösemittelhaltiger Allzweckreiniger
- Kann als Spray oder als Tauchbad bei Raumtemperatur eingesetzt werden
- Entfernt speziell Schweröle
- Für die meisten Kunststoffe, ohne Gefahr von Spannungsrissbildung

Loctite® 7200 Kleb- und Dichtstoffentferner

- Entfernt ausgehärtete Dichtstoffe und Feststoffdichtungen in 10 – 15 Minuten
- Reduziert Wegschaben auf ein Minimum
- Kann auf den meisten Oberflächen eingesetzt werden

Loctite® 7039 Kontaktreiniger

- Zur Reinigung von Kontakten, die der Feuchtigkeit oder anderen Verschmutzungen ausgesetzt sind
- Greift Isolationslacke nicht an
- Typische Anwendungen: Reinigen von elektrischen Kontakten, Relais, Schaltanlagen usw.

Oberflächenvorbereitung

- Aktivator beschleunigen die Aushärtung selbst bei niedrigen Temperaturen

- Primer verbessern die Haftung zu schlecht benetzenden Oberflächen

Welche Anwendung?

Sofortklebstoff

Was möchten Sie erreichen?

Die Haftung verbessern

Universeller Einsatz

Lösung

7239

770

7458

Bezeichnung	Primer	Primer	Aktivator
Farbe	Farblos	Farblos	Farblos
Gebindegröße	4 ml	10 g, 300 g	500 ml



Loctite® 7239 – Kunststoff-Primer

- Universeller Einsatz
- Geeignet für alle industriellen Kunststoffe
- Erhöht die Haftkraft von Sofortklebstoffen auf Polyolefinen und anderen Kunststoffen mit energiearmen Oberflächen



Loctite® 770 – Polyolefin Primer

- Nur für schwer zu klebende Kunststoffe
- Für (optimale) Haftkraft von Sofortklebstoffen auf Polyolefinen und anderen Kunststoffen mit energiearmen Oberflächen



Loctite® 7458

- Universeller Einsatz
- Für alle Materialien
- Lange offene Zeit – Auftrag kann vor oder nach dem Klebevorgang erfolgen
- Geruchsarm
- Minimiert weiße Ablagerungen nach dem Aushärten
- Erzielt gutes optisches Erscheinungsbild



Schraubensichern, Gewindedichten, Flächendichten, Fügen von Welle/Nabe-Verbindungen

Beschleunigen

Welcher Aktivator wird bevorzugt?

Optimales optisches Erscheinungsbild

Ideal für Kunststoffe mit Neigung zur Spannungsrisssbildung

Lösungsmittelbasiert

Lösungsmittelfrei

7452

7457

7649

7240

Aktivator

Aktivator

Aktivator

Aktivator

Transparent, hell bernsteinf.

Farblos

Transparent, grün

Blaugrün

500 ml, 18 ml

150 ml, 18 ml

150 ml, 500 ml

90 ml



Loctite® 7452

- Aushärtung von Klebstoffüberschüssen
- Erzielt ausgezeichnetes optisches Erscheinungsbild, weil weiße Ablagerungen vermieden werden
- Nicht zu empfehlen für Kunststoffe mit Neigung zur Spannungsrisssbildung

Loctite® 7457

- Lange offene Zeit – Auftrag kann vor oder nach dem Klebevorgang erfolgen
- Empfohlen für Kunststoffe mit Neigung zur Spannungsrisssbildung

Loctite® 7649

- Beschleunigt die Aushärtung von anaeroben Produkten
- Besonders empfohlen für Anwendungen mit passiven Oberflächen wie Edelstahl, plattierte oder passivierte Metalle
- Bei großen Klebspalten

Loctite® 7240

- Beschleunigt die Aushärtung auf passiven Oberflächen
- Gewährleistet die Aushärtung bei großen Klebspalten
- Empfohlen bei niedrigen Aushärtetemperaturen (kleiner 5°C)

Technische Schmierstoffe – Trockenschmierstoffe / Öle

- Verhindern Verschleiß und Festfressen beim Montieren und während des Betriebs
- Verhindern Korrosion und Oxidation bei chemisch und thermisch aggressiven Umwelteinflüssen
- Lösen korrodierte Verbindungen
- Verhindern Kaltverschweißen und Verschleiß beim Anlaufen und während des Betriebs

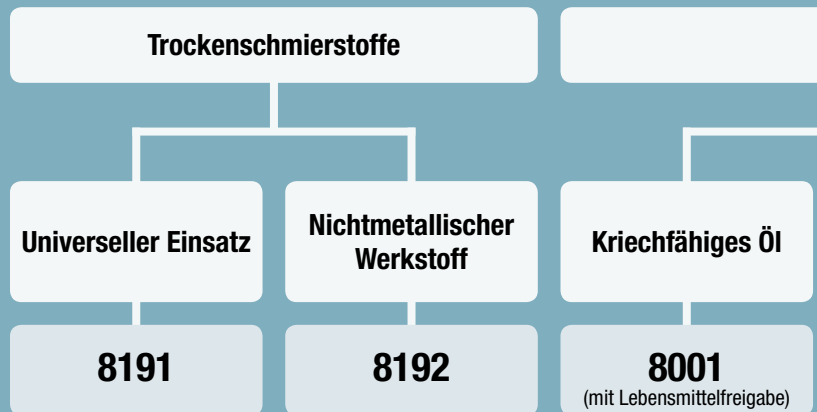

Lösung

Aussehen	Schwarz	Weiß	Farblos
Basis	MoS ₂	PTFE	Mineralöl
Viskosität	11 (Becher 4)	11 (Becher 4)	4 mm ² /s
Temperaturbereich	-40 °C bis +340 °C	-180 °C bis +260 °C	-20 °C bis +120 °C
Belastung im Vierkugeltest N (Schweißkraft)	n.a.	n.a.	1200
Gebindegröße	400 ml Aerosol	400 ml Aerosol	400 ml Aerosol



Loctite® 8191 MoS₂ Trockenschmierstoff – Aerosol

- Schnell trocknend
- Schützt Oberflächen vor Korrosion
- Verbessert die Leistung von Ölen und Fetten



Loctite® 8192 PTFE Trockenschmierstoff

- Für metallische und nichtmetallische Flächen
- Schafft ideale Gleitoberflächen für freie Bewegungen
- Verhindert Ablagerung von Staub und Schmutz
- Schützt vor Korrosion
- Für Förderbänder, Gleitflächen und Nocken

H2 NSF Reg. Nr.: 122980



Loctite® 8001 Kriechfähiges Mineralölspray

- Universelles, kriechfähiges Öl für Mikromechanismen
- Dringt in unzugängliche Mechanismen ein
- Schmiert Ventilsitze, Naben, Ketten, Scharniere, Schneidmesser

H1 NSF Reg. Nr.: 122999



Öle

Kettenschmierstoff

Lösen von Teilen

Silikonöl

Schneidöl

Universeller Einsatz

8011

8040

8021

8030/8031

8201

Gelb	Bernsteinfarben	Farblos, flüssig	Dunkelgelb	Leicht gelblich, flüssig
Synthetisches Öl	Mineralöl	Silikonöl	Mineralöl	Mineralöl
11,5 mm ² /s	8 mm ² /s	583 mPa·s	170 mm ² /s	17,5 mm ² /s
-20 °C bis +250 °C	n.a.	-30 °C bis +150 °C	-20 °C bis +160 °C	-20 °C bis +120 °C
2450	n.a.	n.a.	8000	n.a.
400 ml Aerosol	400 ml Aerosol	400 ml Aerosol	8030: 250 ml Flasche, 8031: 400 ml Aerosol	400 ml Aerosol



Loctite® 8011 Hochtemperaturölspray

- Oxidationsbeständigkeit verlängert die Schmiermittel-Lebensdauer
- Schmiert offene Getriebe, Förderbänder und Ketten bei hohen Temperaturen bis 250 °C

H2 NSF Reg. Nr.: 122978

Loctite® 8040 Schnellrostlöser EIS

- Löst verrostete, korrodierte und festgefressene Teile durch Schockfrost-Effekt
- Dringt durch kapillare Wirkung direkt in die Rostschicht ein
- Gelöste Teile bleiben geschmiert und somit vor Korrosion geschützt

Loctite® 8021 Silikonöl

- Schmiert metallische und nichtmetallische Oberflächen
- Auch als Trennmittel geeignet

Loctite® 8030 Flasche Loctite® 8031 Aerosol Schneidöl

- Schützt Schneidwerkzeuge
- Höhere Oberflächengüte
- Längere Werkzeugstandzeit
- Zum Bohren, Drehen, Sägen und Gewindeschneiden von Stahl und Buntmetallen

Loctite® 8201 5 Way Spray

- Löst korrodierte Verbindungen
- Leichte Schmierung von Metallen
- Reinigt Teile
- Verdrängt Feuchtigkeit
- Verhindert Korrosion

Technische Schmierstoffe – Fette

- Verhindern Verschleiß und Festfressen beim Montieren und während des Betriebs
- Verhindern Korrosion und Oxidation bei chemisch und thermisch aggressiven Umwelteinflüssen
- Beständig gegen hohe Temperaturen und Drücke

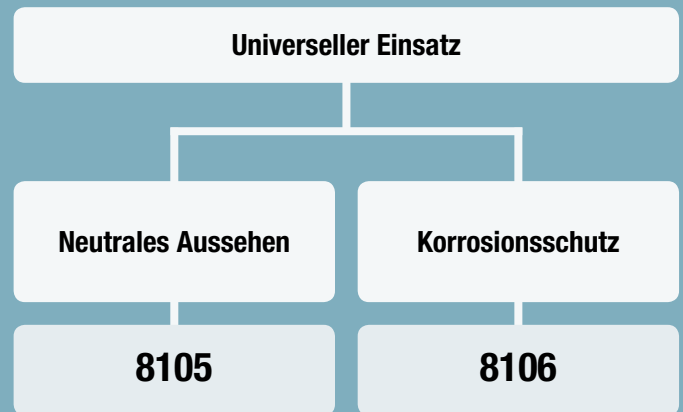

Lösung

Aussehen	Farblos	Hellbraun
Grundstoff und Additive	Mineral	Mineral
Verdicker	Anorganisches Gel	Lithiumseife
Tropfpunkt	Keiner	> 230 °C
N.L.G.I.-Konsistenzklasse	2	2
Temperaturbereich	-20 °C bis +150 °C	-30 °C bis +160 °C
Belastung im Vierkugelttest N (Schweißkraft)	1300	2400
Gebindegröße	400 ml Kartusche, 1 l Dose	400 ml Kartusche, 1 l Dose

Spezielle Dosiertechnik auf Anfrage



Loctite® 8105 Mineralfett

- Zum Schmieren von bewegten Teilen
- Farblos
- Geruchsfrei
- Ideal für Lager, Ventile und Förderbänder

H1 NSF Reg. Nr.: 122979



Loctite® 8106 Mehrzweckfett

- Zum Schmieren von bewegten Teilen
- Wirksamer Korrosionsschutz
- Für Wälz- und Gleitlager sowie Führungen



Hochleistungsprodukte

Spezialfett

Hohe Wärmebeständigkeit

Hohe Kraftübertragung

Kunststoffteile

Ketten, Getriebe

8102

8103

8104

8101

Hellbraun	Schwarze Paste	Farblose Paste	Bernsteinfarbene Paste
Mineralöl E.P.	Mineralöl, MoS ₂	Silikon	Mineralöl E.P.
Lithium-Seifenkomplex	Lithiumseife	Silikagel	Lithiumseife
> 250 °C	> 250 °C	n.a.	> 250 °C
2	2	2/3	2
-30 °C bis +200 °C	-30 °C bis +160 °C	-50 °C bis +200 °C	-30 °C bis +170 °C
3300	3600	n.a.	3900
400 g Kartusche, 1 l Dose	400 g Kartusche, 1 l Dose	75 ml Tube, 1 l Dose	400 ml Aerosol



Loctite® 8102 Hochtemperaturschmierfett

- Verhindert Verschleiß und Korrosion
- Kann auch bei hoher Luftfeuchtigkeit eingesetzt werden
- Widersteht hohen Lasten bei mittleren und hohen Geschwindigkeiten
- Schmiert Wäl- und Gleitlager, offene Getriebe und Führungen

Loctite® 8103 MoS₂ Fett

- Für bewegte Teile bei allen Geschwindigkeiten
- Widersteht Vibrationen und hohen Lasten
- Für hoch belastete Verbindungen, Wäl- und Gleitlager, Kugelgelenke und Führungen

Loctite® 8104 Silikonfett

- Für Ventile und Verschlüsse
- Großes Temperatur-Einsatzspektrum
- Zum Schmieren von Elastomeren und Kunststoffteilen

H1 NSF Reg. Nr.: 122981

Loctite® 8101 Kettenschmierstoff

- Abschleuderfestes Haftschmierfett für offene mechanische Systeme
- Verhindert das Eindringen von Wasser
- Hervorragende Verschleißfestigkeit und hohe Druckfestigkeit
- Schmiert Ketten, offene Getriebe, Schneckenantriebe

Technische Schmierstoffe – Anti-Seize

- Verhindern Verschleiß und Festfressen beim Montieren und während des Betriebs
- Verhindern Kaltverschweißen und Verschleiß beim Anlaufen und während des Betriebs
- Verhindern Korrosion und Oxidation bei chemisch und thermisch aggressiven Umwelteinflüssen

Praktische Hinweise:

- Loctite® 8060 und Loctite® 8065 liefern jetzt die bewährte Qualität in Form von Sticks in halbfester Form - sauber, schnell und einfach aufzutragen.

Hochleistungsanwendungen

Hohe Feuchtigkeits-/
Wasserkonzentration

Hoher Reinheitsgrad

Langzeitschutz

Hohe
Kraftübertragung

Lösung

8023

8013

8009

8025
(AS767)

Farbe	Schwarz	Dunkelgrau	Schwarz	Silbergrau
Festschmierstoff	Graphit, Kalzium, Bornitrid & Rostschutzmittel	Graphit & Kalziumoxid	Graphit & Kalziumfluorid	Aluminium, Nickel, EP
N.L.G.I.-Konsistenzklasse	–	–	–	1
Temperaturbereich	-30 °C bis +1315 °C	-30 °C bis +1315 °C	-30 °C bis +1315 °C	-30 °C bis +1200 °C
Gebindegröße	454 g Pinseldose	454 g Pinseldose	454 g Pinseldose, 3,6 kg Dose	400 ml Sprühdose, 1 l Flasche

Spezielle Dosiertechnik auf Anfrage



Loctite® 8023 Pinseldose

- Anti-Seize mit maximaler Auswaschbeständigkeit
- Geeignet für Edelstahl

Freigaben:

American Bureau of Shipping certified; MIL-PRF-907E



Loctite® 8013 Pinseldose

- Hochreines, metallfreies Anti-Seize
- Hervorragende chemische Beständigkeit
- Geeignet für Edelstahl
- Ideal zur Verwendung in der Nuklearindustrie

PMUC; D50YP12 General Electric; TIL 1117-3R1



Loctite® 8009 Pinseldose

- Metallfreies Anti-Seize
- für lang anhaltende Anti-Seize-Schmierung
- Für alle Metalle, auch Edelstahl und Titan



Loctite® 8025 (AS 767)

- Anti-Seize auf Nickelbasis
- Erleichtert die Demontage
- Typische Anwendungen: Schrauben, Bolzen, Nuten



Standardanwendungen

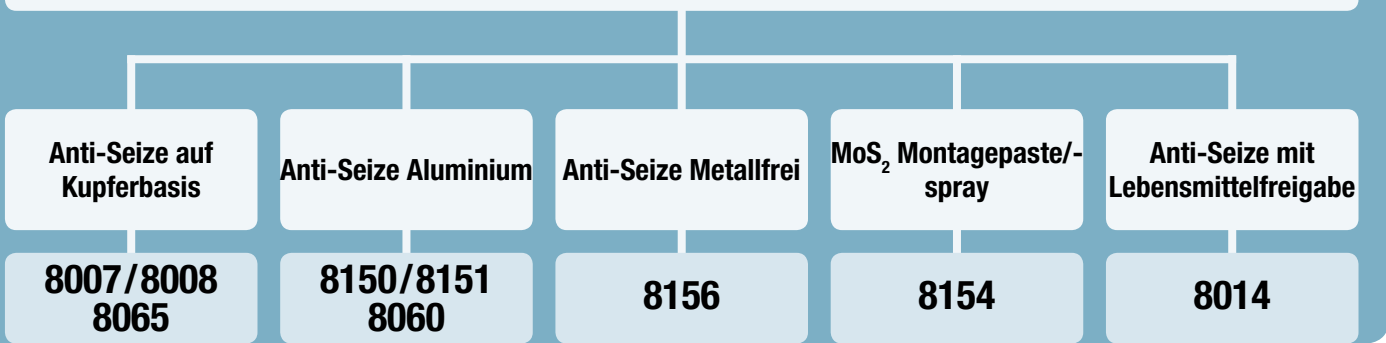

Kupfer	Grau	Weiß	Schwarz	Weiß
Kupfer & Graphit	8150/8151 Aluminium, Graphit, EP 8060 Aluminium, Graphit	Keramik	8012 : MoS ₂ & Rostschutzmittel 8154/ 8155: MoS ₂	Weißöl und Höchstdruck-Zusätze (EP)
-	1	2	1	-
-30 °C bis +980 °C	-30 °C bis +900 °C	-30 °C bis +900 °C	-30 °C bis +450 °C	-30 °C bis +400 °C
400 ml Sprühdose, 113 g, 454 g Pinseldose, 3,6 kg Dose, 20 g Stick	400 ml Sprühdose, 500 g, 1 kg Dose, 20 g Stick	500 g Dose	400 ml Sprühdose	907 g Dose



**C5-A® Loctite® 8007
Sprühdose
Loctite® 8008 Pinseldose
Loctite® 8065 Stick**

- Anti-Seize auf Kupferbasis
- Typische Anwendungen: Schrauben an Abgasanlagen und Bremssätteln etc., Muttern, Rohre



**Loctite® 8150 Dose
Loctite® 8151 Sprühdose
Loctite® 8060 Stick**

- Anti-Seize auf Aluminiumbasis
- Schützt Gewindeverbindungen
- Verhindert Festfressen und Korrosion
- Typische Anwendungen: Schrauben, Muttern, Rohre, Wärmetauscher, Anschlüsse für Öl- und Gasbrenner



Loctite® 8156 Dose

- Metallfreies Anti-Seize
- Verhindert Festfressen und Korrosion
- Widersteht hohen Lasten bei niedrigen Geschwindigkeiten und hohen Temperaturen
- Typische Anwendungen: Auspuffrohr-Verschraubungen bei Verbrennungsmotoren, Anschlüsse für Öl- und Gasbrenner



Loctite® 8154 Sprühdose

- Montagepaste mit MoS₂
- Erleichtert Montage und Demontage von zylindrischen Fügeteilen
- Für Anwendungen unter erschwerten Einsatzbedingungen
- Schmiert und dichtet langsam drehende zylindrische Fügeteile, Lager, Getriebe

* H1 NSF Reg. Nr.: 122982



Loctite® 8014 Dose

- Metallfreies Anti-Seize mit Lebensmittelfreigabe
- Geeignet für Edelstahl
- Kann auch bei Nässe eingesetzt werden

H1 NSF Reg. Nr.: 123004

Oberflächenbehandlung und Korrosionsschutz

- Rostumwandler
- Korrosionsschutz
- Verhindert elektrochemische Korrosion
- Verbessert die Riemenhaftung

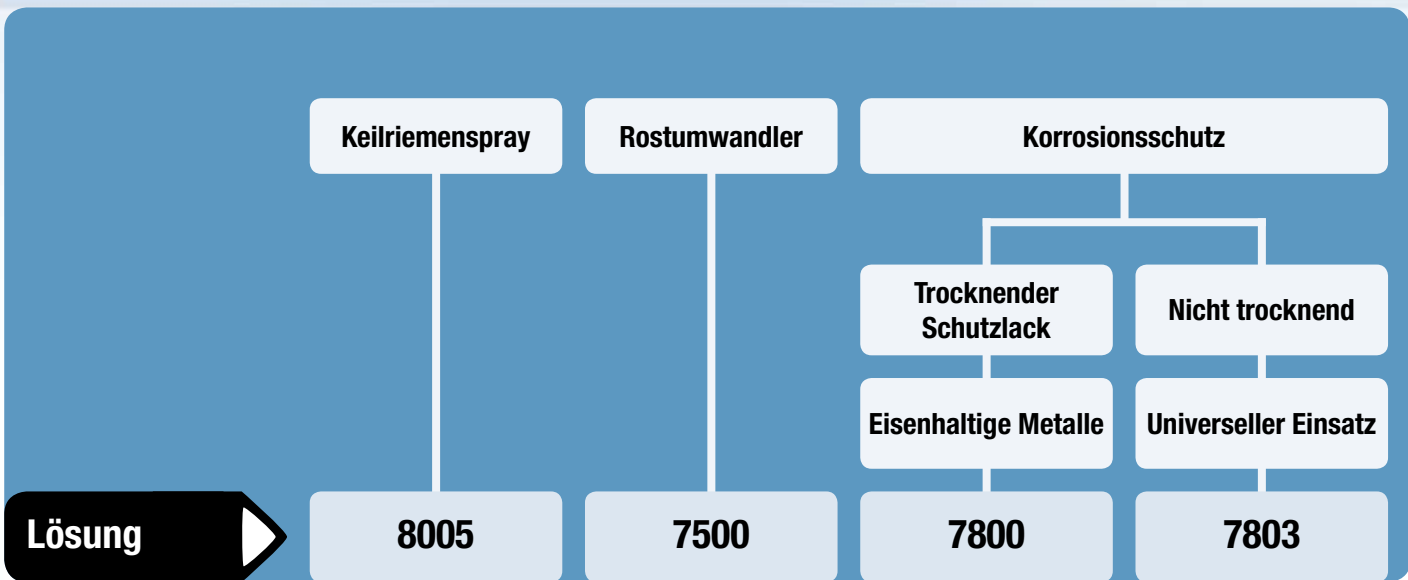

Beschreibung	Spray	Rostumwandler	Zinkspray	Korrosionsschutz für Metalle
Farbe	Klar-gelb	Matt schwarz	Grau	Weiß
Temperaturbereich	n.a.	n.a.	-50 °C bis +550 °C	-30 °C bis +60 °C
Gebindegröße	400 ml Aerosol	1 l Dose	400 ml Aerosol	400 ml Aerosol



Loctite® 8005 Keilriemenspray

- Verhindert Rutschen
- Verbessert die Haftung bei allen Arten von Riemen
- Zur Verlängerung der Einsatzzeit des Keilriemens



Loctite® 7500 Rostumwandler

- Wandelt den Rost in eine stabile Grundierung um
- Schützt Oberflächen vor Korrosion
- Ausgehärtetes Produkt ist ideale Grundierung für Lackierarbeiten
- Für Metallrohre, Ventile, Anschlüsse, Vorratsbehälter, Einzäunungen, Geländer, Transportbänder, Landwirtschafts- & Baumaschinen



Loctite® 7800 Zinkspray

- Optimaler kathodischer Korrosionsschutz auf eisenhaltigen Metallen
- Wiederherstellung der Schutzschicht an galvanisierten Teilen
- Typische Anwendungen: Konservieren von Metallteilen nach dem Schweißen, Langzeitschutz für Metallbaugruppen



Loctite® 7803 Metall-Korrosionsschutz

- Nicht aushärtend, oberflächentrocken
- Erzielt Langzeit-Korrosionsschutz
- Für Teile aus Eisen und Stahl, Stahlbleche, Rohre, Gussformen und Maschinen, die im Freien gelagert werden

Reparaturprodukte für den Notfall

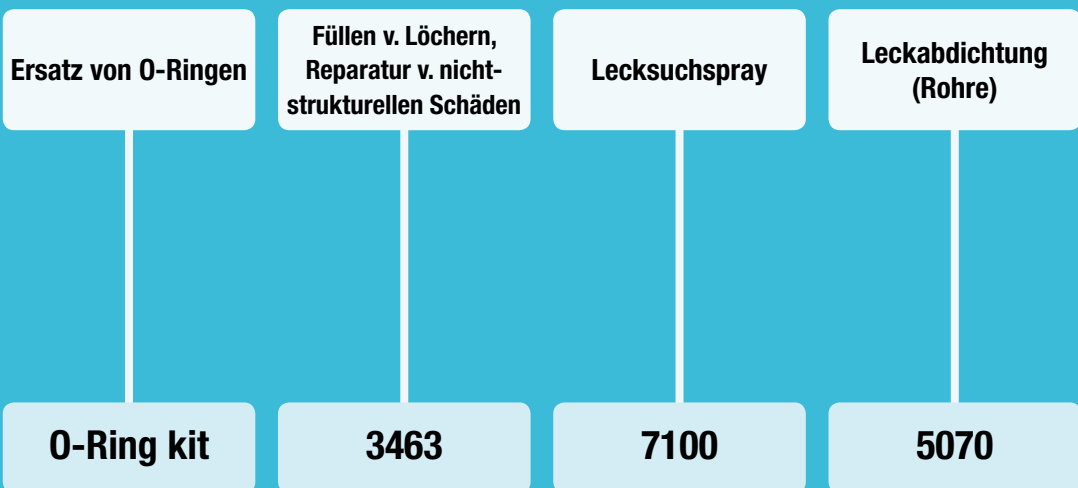

Lösung

Beschreibung

- Ersetzt O-Ringe in verschiedenen Größen – reduziert Lagerhaltung

- Stahlgefüllter, knetbarer Stick
- Ideal zum Abdichten von undichten Rohren und Tanks in Notfällen

- Zur Feststellung kleinerer und größerer Leckagen in gasführenden Systemen

- Reparaturset, einfach anzuwenden
- Temporäre Reparatur v. beschädigten Rohren / Verstärkung v. gefährdeten Bereichen



Loctite® O-Ring-Set

- Einfach herzustellen und in Sekunden einsatzbereit
- Die Klebung ist wasser-/ölbeständig und so fest wie der Gummi selbst
- Das Set besteht aus: Nitril- Rundgummi in 7 verschiedenen Durchmessern, Schneideschablone, Schneidmesser und Sofortklebstoff Loctite®406



Loctite® 3463 Metal Magic Steel™ Stick

- Verarbeitungszeit 3 Min.–Aushärtung in 10 Min.
- Haftet auf feuchten Oberflächen und härtet unter Wasser aus
- Beständig gegen Chemikalien u. Korrosion
- Kann gebohrt, gefeilt und überlackiert werden
- Glättet Schweißnähte, repariert kl. Risse in Gussteilen u. füllt zu große Gewindebohrungen
- Gebindegrößen: 50 g und 114 g



Loctite® 7100 Lecksuchspray

- Bildet Schaumblasen an undichten Stellen
- Ungiftig
- Nicht entflammbar
- Zur Anwendung mit allen Gasen und Gasmischungen – ausgenommen Sauerstoff Auch für Eisen-, Kupfer- und Kunststoffrohre



Loctite® 5070 Rohr-Reparatur-Set

- Repariert Leckagen an Rohren in ca. 1 Stunde
- Kein Werkzeug erforderlich
- Temperaturbeständig bis 120 °C
- Das Set enthält: Schutzhandschuhe, Loctite® 3463 Metal Magic Steel™ Stick, und ein urethanimpregniertes GFK-Band

Dosiergeräte

- Ergonomisch, zur manuellen Verarbeitung von Loctite® Kleb- und Dichtstoffen direkt aus dem Originalgebinde
- Handdosiersysteme für einfache, saubere Verarbeitung von Flüssigprodukten
- Keine Materialvergeudung - Bedienungspersonal wird vor Produktkontakt geschützt
- Ausgezeichnete Kompatibilität mit Loctite® Produkten



Loctite® 97001 / 98414
Peristaltische Handpumpe

- Machen anaerobe Produktflaschen zu einem tragbaren Handdosiergerät
- Einfach auf jede 50 ml (98414) oder 250 ml (97001) Flasche aufzuschrauben
- Dosiermenge von 0,01 bis 0,04 ml



Loctite® 97040
300 ml Manuelle Kartuschenpistole

- Hand-Dosiergerät zur Verarbeitung aller 300 ml-Standardkartuschen
- Schnellladesystem für schnellen und sauberen Kartuschenwechsel



Loctite® 97002
Pneumatische Kartuschenpistole

- Handdosiergerät für 300 ml-Kartuschen und 250 ml-Tuben
- Integrierter Druckregler
- Schnellentlüftungsventil vermindert Nachlaufen



Loctite® 96001 / 97042 - 50 ml Doppelkartuschenpistole

- Hand-Dosiergerät für 50 ml-Doppelkartuschen (Art.-Nr. 96001 manuell / Art.-Nr. 97042 pneumatisch)
- Für praktisches, wirtschaftliches Auftragen von Produkten mit minimaler Materialvergeudung
- Geeignet für Mischverhältnisse 1:1 / 1:2 / 1:10



Loctite® 96003 / 983437 - 200 ml Doppelkartuschenpistole

- Hand-Dosiergerät für 200 ml-Doppelkartuschen (Art.-Nr. 96003 manuell/Art.-Nr. 983437 pneumatisch)
- Für praktisches, wirtschaftliches Auftragen von Produkten mit minimaler Materialvergeudung
- Geeignet für Mischverhältnisse 1:1 / 1:2



Loctite® 983438 / 983439 - 400 ml Doppelkartuschenpistole

- Hand-Dosiergerät für 400 ml-Doppelkartuschen (Art.-Nr. 983438 manuell/ Art.-Nr. 983439 pneumatisch)
- Für praktisches, wirtschaftliches Auftragen von Produkten mit minimaler Materialvergeudung
- Geeignet für Mischverhältnisse 1:1 / 1:2



Loctite® 1047326
Elektrische Kartuschenpistole, 300 ml

- Leistungsstark - dosiert selbst hochviskose Produkte
- Mit wiederaufladbarer Batterie - bis zu 80 Kartuschen mit einer Ladung zu verarbeiten



Loctite® 98548
Peristaltische Schlauchpumpe

- Für niedrigviskose, nicht thixotrope Klebstoffe
- Für exaktes Dosieren und kontrollierte Fließgeschwindigkeit
- Vielseitig einsetzbar für manuelle oder halbautomatische Arbeitsplätze
- Braucht keine Druckluftversorgung



Loctite® 98666
Spritzendosierer

- Analoge Druckanzeige, digitale Zeitanzeige
- Universaldosiergerät für Produkte mit wässriger bis pastöser Konsistenz
- Im zeitgesteuerten Modus zur Abgabe wiederholbarer Tropfen, im Dauerbetrieb zum Raupendosieren
- Für Produkte in 10 ml oder 30 ml-Spritzen



Loctite® 97009 / 97121 / 97201
Kompakt-Dosiergerät

- Integrierte Konstruktion von Steuergerät und Tank
- Mit digitaler Zeitsteuerung, Leermeldung und Fertigmeldung
- Quetschdosierventil für Handbetrieb oder als stationäres System

Loctite® Gerätelösungen

Produkte von Loctite® werden für eine Vielzahl von Anwendungen wie Kleben, Schraubensichern, Welle-Nabe-Verbindungen, Flächendichten und Gewindedichten verwendet. In einigen Fällen genügt es, das Produkt direkt aus der Flasche oder Kartusche auf die Fügeflächen aufzutragen. In anderen Fällen dagegen ist eine genauere manuelle oder automatisierte Dosierung erforderlich.

Für diese Anforderungen hat Henkel spezielle Systeme entwickelt, mit denen Loctite® Produkte wirtschaftlich, schnell, genau und sauber aufgetragen werden können. Mit Hilfe der Henkel Gerätetechnologie können Kleb- und Dichtstoffe raupen-, tropfen- oder ringförmig aufgetragen sowie aufgesprüht und verschleudert werden.

Dazu liefert Henkel ein komplettes Loctite® Geräteprogramm. Das Angebot reicht vom einfachen Handdosierer bis hin zur vollautomatischen Dosieranlage einschl. Überwachung der Dosierprozesse per Durchflusskontrolle oder durch Kontrolle des aufgetragenen Produktes. Des Weiteren bietet Henkel Punktstrahler- und Lampen-Aushärtssysteme an, die den jeweiligen kundenspezifischen Anforderungen gerecht werden.

Zusätzlich zu diesem Standardprogramm können auch individuelle Sonderanlagen als maßgeschneiderte Problemlösungen gezielt nach Kundenwünschen konstruiert und gebaut werden. Zur Automatisierung von Montageprozessen gibt es ein Standardprogramm mit XY-Robotern. Automatische Anlagen und spezielle Dosiertechnik auf Anfrage.



Dosiergeräte

1^{1/2}" Flexible Dosierspitzen. Dosiernadel, Polypropylen (PPF), Schneckengewinde

Produkt	Artikelnr. (50 Stück)	IDH-Nr.	Farbe	Nadelgröße	Innen-Ø, mm
	97229	142640	Bernsteinfarben	15	1,37
	97230	142641	Grün	18	0,84
	97231	142642	Pink	20	0,61
	97232	142643	Rot	25	0,25











1^{1/4}" Konische Dosierspitzen. Dosiernadel, Polyethylen – konisch (PPC), Schneckengewinde

Produkt	Artikelnr. (50 Stück)	IDH-Nr.	Farbe	Nadelgröße	Innen-Ø, mm
	97221	88660	Grau	16	1.19
	97222	88661	Grün	18	0,84
	97223	88662	Pink	20	0.61
	97224	88663	Blau	22	0,41

1/2" Präzisions-Dosierspitzen. Dosiernadel, Edelstahl – Standard (SSS), Schneckengewinde

Produkt	Artikelnr. (50 Stück)	IDH-Nr.	Farbe	Nadelgröße	Innen-Ø, mm
	97225	88664	Bernsteinfarben	15	1.37
	97226	88665	Grün	18	0.84
	97227	88666	Pink	20	0.61
	97228	88667	Rot	25	0.25

Weitere Dosierspitzen und Zubehör

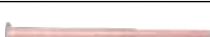
Produkt	Artikelnr.	IDH-Nr.	Beschreibung
	97216	303605	10 ml Spritzen Starter-Set
	97233	88672	Luer-Lok® Adapterset, 20 Luer-Loks® und 5 Adapter
	97238	218272	Dosiernadel, Edelstahl – mit PTFE-Innenauskleidung(SSTL), Größe 25 (50 Stück)
	97248	218275	Luer-Lok Verschluss (50 Stück)
	97262	218288	Nadelauswahlsatz: Je 2 Stck. Auswahl aus diversen Dosiernadeln
	97290	397462	Vollkunststoff-Präzisions-Dosierspitze, Größe 20 (50 Stück)
	97511	530835	Tri-Düse – Hilft bei der Vermeidung von Luftblasen beim Dosieren von anaeroben Flächendichtungen (10 Stück)
	984569	478562	Statischer Mischer für 50 ml, 10 Stück. Statikmischer SQ 5.3-24
	984570	478563	Statischer Mischer für 200 / 400 ml, 10 Stück. Statikmischer SQ 7.5-24
	K1003100	88805	Formbare Dosierspitze, Größe 21 / 0,5 mm (50 Stück)
	K1003200	142674	Formbare Dosierspitze, Größe 12 / 2 mm, (50 Stück)
	98463	1034575	Statikmischer 50 ml 3030, 10:1 Nur S-Kartuschen (10 Stück)

Workshop für Wartung und Instandhaltung

Wartungs- und Instandhaltungs-Workshops sind ein praxisorientiertes Schulungsprogramm für den Einsatz von Loctite® Produkten in den Bereichen Wartung, Reparatur und Instandhaltung.

Dieses Programm vermittelt Ihren Mitarbeitern das Rüstzeug für folgende Anforderungen:

- Zuverlässigkeit erhöhen
- Sicherheit verbessern
- Zeit sparen
- Flüssigkeitsverbrauch reduzieren
- Energiekosten senken

Wir bieten Schulungsmodule für die folgenden Anwendungen:

● **Standard-Schulung zur Anlagenzuverlässigkeit**

- Schraubensichern
- Gewindedichten
- Flächendichten
- Fügen von Welle-Nabe-Verbindungen

● **Schulung über Instandhaltungslösungen**

- Ausbessern von Metallteilen
- Technische Schmierstoffe
- Oberflächenvorbereitung und Korrosionsschutz
- Kleben
- Dauerelastisches Dichten und Verbinden

● **Zusatz-Training**

- Reinigung

Workshop-Inhalte und Beschreibung:

- Analyse der Ist-Situation im Werk
- Praktisches Training
- Für alle Wartungsbereiche geeignet
- Durchführung vor Ort
- Schulungsmaterial wird gestellt
- Überblick über die häufigsten Fehlerursachen und deren Vermeidung
- 2-stündiger Standard-Workshop kann ggf. nach Betriebsbesichtigung und Ist-Analyse individuell auf Ihre Bedürfnisse zugeschnitten werden
- Prüfung und Bewertung der möglichen Maßnahmen im Betrieb



Pumpen & Zentrifugen

- Kostspielige Betriebsstörungen verhindern
- Zuverlässigkeit und Leistung steigern
- Flanschdichtungen in allen Größen/Formen
- Gewinde bei niedrigen Temperaturen dichten
- Korrosion und Festfressen verhindern

Pumpenkörper, Laufräder und Schnecken verschleiben durch Korrosion, Abrieb, Kavitation und mechanische Einwirkung. Alle Schäden dieser Art können effektiv und wirtschaftlich mit Loctite® Produkten repariert werden.

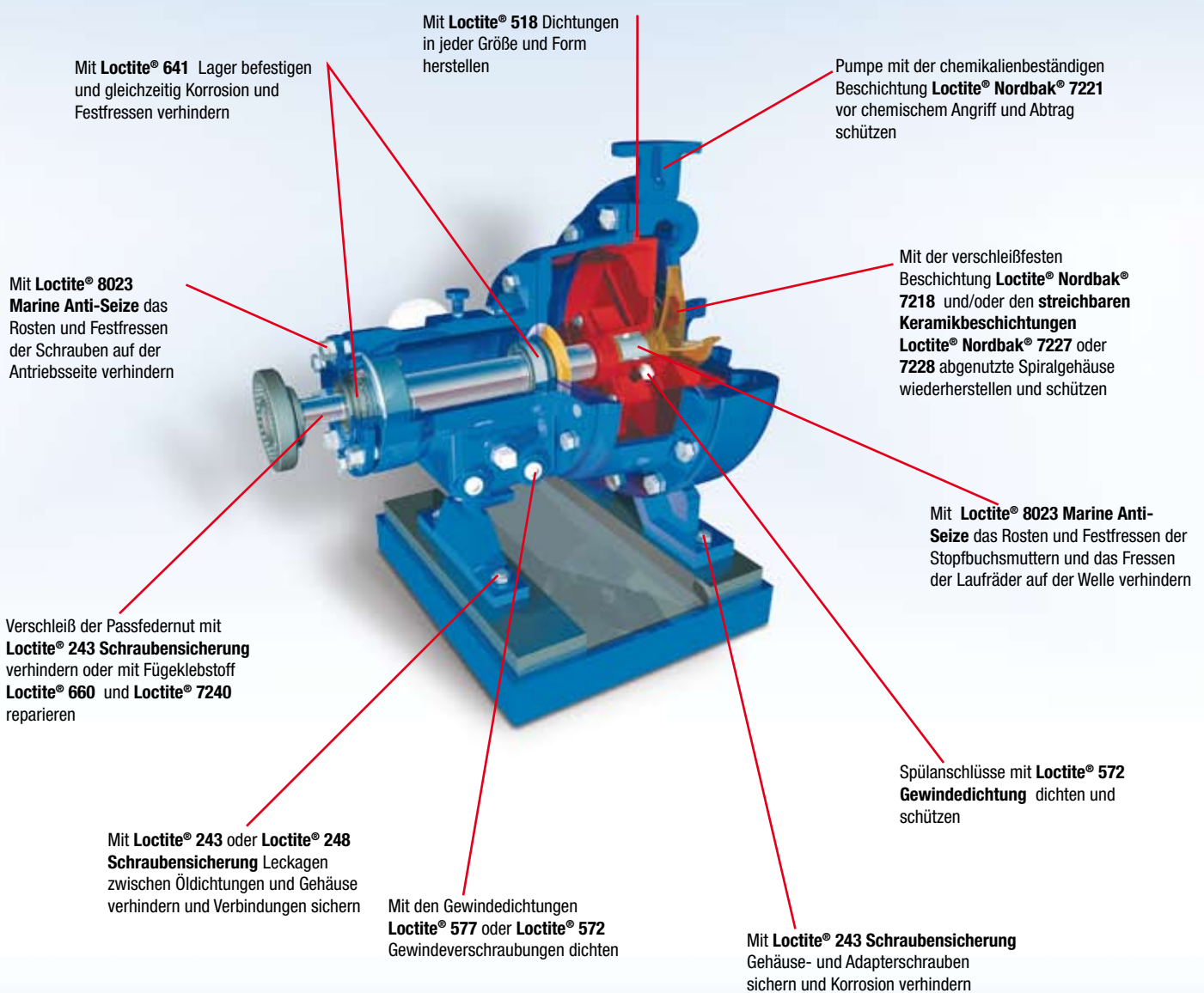

Industriezentrifugen werden zum Trennen, Klären, Filtern und Waschen der verschiedensten Stoffe im industriellen Umfeld eingesetzt und unterliegen starkem Verschleiß. Loctite® und Teroson Produkte können dabei helfen, die Lebensdauer zu verlängern und trotzdem die Wartungskosten zu senken.

Mit der **chemikalienbeständigen Beschichtung Loctite® Nordbak® 7221** oder der **Loctite® Nordbak® 7255 sprühbaren Keramikbeschichtung** das Trommelgehäuse komplett beschichten

Mit den mittelfesten Schraubensicherungen **Loctite® 243** oder **Loctite® 248** Lösen und Korrosion der Trommelschrauben verhindern und so zuverlässige Dichtung gewährleisten

Verschleißbuchsen mit der streichbaren Keramikbeschichtung **Loctite® Nordbak® 7228** in die Radialöffnungen der Trommel einkleben. Feststoffauftrag mit **Loctite® Nordbak® 7219 High Impact Beschichtung** schützen

Mit **Loctite® 8009 Hochleistungs-Anti-Seize** das Rosten und Festfressen der Zentrierstifte verhindern

Mit **Teroson Terodem Produkten** Geräusche am Grundrahmen und Riemenschutz wirkungsvoll dämpfen

Mit der **streichbaren Keramikbeschichtung Loctite® Nordbak® 7227/7228** Oberfläche komplett beschichten bzw. Spalten zw. Keramik- oder Wolframkarbid-Panzerungen der Schnecke füllen

Mit **Loctite® 603** oder **Loctite® 641 Fügeklebstoff** Lager für Trommel und Schnecke befestigen. Mit dem metallgefüllten **Epoxidharz Loctite® Hysol® 3478 Superior Metal** verschlissene Wellen reparieren

Die Kunstrasen-Auskleidung oder andere Anbauteile mit dem **hochtemperaturbeständigen Epoxidklebstoff Loctite® Hysol® 9492 A&B** auf die Trommel-Innenseite kleben

Mit den **Gewindedichtungen Loctite® 577** oder **Loctite® 572** die Rohre und Anschlussstücke der Fettschmieranlage in jeder Position sichern und dichten

Mit **Loctite® 128068 Flächendichtung** die Flanschflächen von Trommelteilen, z.B. zwischen zylindrischer und konischer Trommel, dichten

Gehäuse als Korrosionsschutz innen vollständig mit der sprühbaren **Loctite® Nordbak® Keramikbeschichtung** beschichten. Am Feststoffauftrag die Innenseite des Gehäuses an Stellen, die besonders starkem Abrieb unterliegen, mit **Loctite® Nordbak® 7219 High Impact Beschichtung** schützen



Getriebe & Wellen

- Kostspielige Betriebsstörungen verhindern
- Zuverlässigkeit und Leistung steigern
- Flanschdichtungen in allen Größen/Formen
- Gewinde bei niedrigen Temperaturen dichten
- Korrosion und Festfressen verhindern

Getriebe werden in der modernen Antriebstechnik für die verschiedensten Aufgaben eingesetzt.

Loctite® Produkte leisten einen wichtigen Beitrag, wenn es darum geht, den sicheren und zuverlässigen Betrieb zu gewährleisten, die Lebensdauer zu verlängern, Reparaturen zu beschleunigen und Ausfallzeiten zu verringern.

Mit **Loctite® 7200 Kleb- und Dichtstoffentferner** ausgehärtete chemische Flächendichtungen von demontierten Flanschflächen entfernen

Mit den Fügeklebstoffen **Loctite® 603** oder **Loctite® 641** Lagerbewegungen im Gehäuse verhindern und somit Reibkorrosion vermeiden

Mit den mittelfesten Schraubensicherungen **Loctite® 243** oder **Loctite® 248** Korrosion, Festfressen und Losdrehen von Schrauben verhindern

Mit **Loctite® 518** oder **Loctite® 128068** verwindungssteife Teile ohne spalterzeugenden Produktaufbau dichten

Lösen der Befestigungsschrauben mit **Loctite® 2701 Schraubensicherung Hochfest** verhindern

Flanschdichtungen in jeder Größe und Form herstellen: Für flexible Deckel und Deckel mit großem Schraubenabstand **Loctite® 5910 Flächendichtung** verwenden; für verwindungssteife Verbindungen **Loctite® 518 Flächendichtung** verwenden

Mit **Loctite® 8009 Hochleistungs-Anti-Seize** das Rosten und Festfressen der Zentrierstifte verhindern

Verschleiß der Passfedernut mit **Loctite® 243 Schraubensicherung** verhindern oder mit Fügeklebstoff **Loctite® 660** reparieren

Mit den Gwindedichtungen **Loctite® 577** oder **Loctite® 572** Anschlüsse in jeder Position sichern und dichten

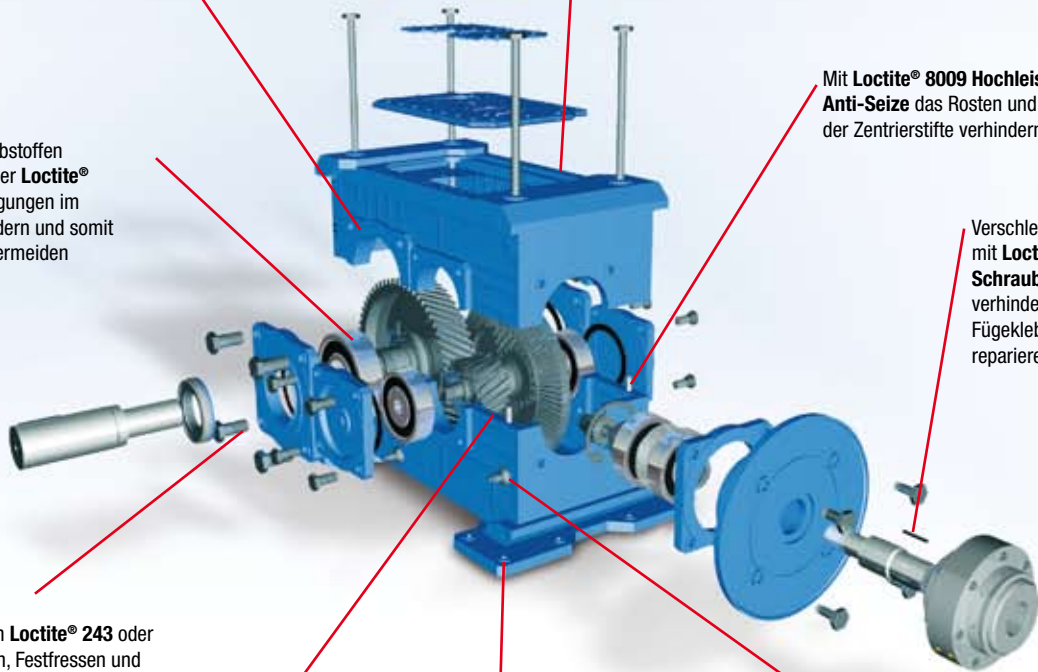

Wellenverbindungen werden meistens unter erschwerten Betriebsbedingungen eingesetzt, die zu Erosion, Korrosion und Leckagen führen können. Ein umfassendes Loctite® Produktangebot stellt alle Technologien zur Verfügung, um teure Ausfallzeiten zu minimieren, die Zuverlässigkeit zu erhöhen und Kosten deutlich zu senken.

Hilfsprodukte für die Wellenreparatur:

Loctite® 7063 Schnellreiniger:

- Für alle Reparaturmaßnahmen und die Teilereinigung vor der Klebstoffanwendung

Loctite® 7649 Aktivator:

- In Verbindung mit Fügeklebstoffen
- Zur Beschleunigung der Aushärtung auf passiven Oberflächen wie rostfreiem Stahl, Aluminium oder passivierten Metallen

Loctite® 8192 PTFE Trockenschmierstoff:

- Als Trennmittel für Reparaturarbeiten an Passfederverbindungen und Zahnwellen

Proaktive Wartung:

Loctite® 8012 Molybdändisulfid-Paste:

- Verringert Reibverschleiß
- Verhindert Korrosion

Aufbuchsen:

Loctite® 603, 648 und 668 Fügeprodukte:

- Für stark verschlissene Wellen
- Hohe Kraftübertragung
- Zum Aufbuchsen das gleiche Material wie die Welle verwenden

Kleben:

Loctite® 603, 648, 660 und Loctite® Hysol® Fügeklebstoffe 9466 A&B 2K Epoxid-Klebstoff:

- Überbrücken des Verschleiß-Spalts oder von Fertigungsfehlern mit einem Reparatur-Klebstoff
- Klebstoffauswahl je nach Anforderungserfordernissen

Proaktive Wartung:

Loctite® Schraubensicherungen 243 und 248:

- Verhindern selbständiges Losdrehen von Schrauben
- Verhindern Mikrobewegung
- Vermeiden Verschleiß bei Passfederverbindungen
- Verhindern Korrosion

Nachbilden:

Für stark verschlissene Wellen Loctite® Hysol® 3478 A&B Metallgefüllter Epoxid-Klebstoff:

- Zum Nachbilden von verschlissenen Oberflächen
- Nach der Reparatur zum Drehen der Welle auf den nominalen Durchmesser

Loctite® 660 Fügeklebstoff und Loctite® 7649 Aktivator:

- Aufkleben von auf wellengelagerten Teilen auf verschlissene Oberflächen

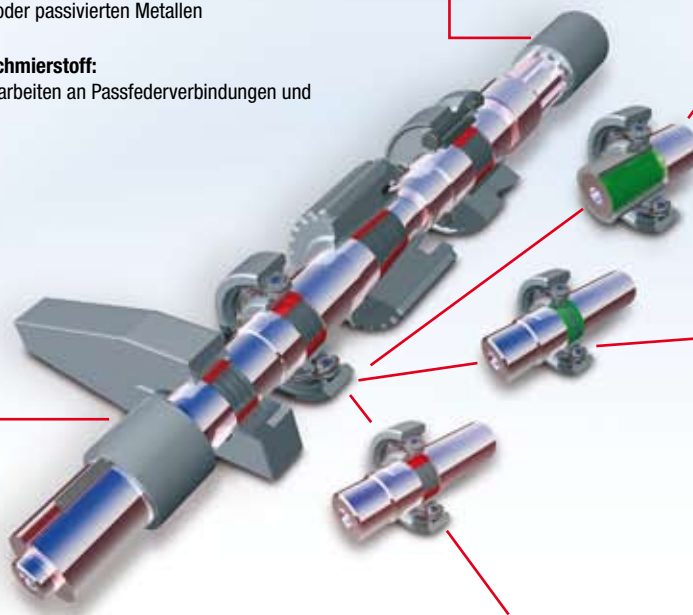

Index

Produkt-Nr.	Bezeichnung	Gebinde	IDH-Nr.	Seite
222	Schraubensicherung, niedrigfest	10 ml	195741	10
		50 ml	142485	
		250 ml	142486	
243	Schraubensicherung, mittelfest	10 ml	142506	10
		50 ml	142507	
		250 ml	135357	
248	Schraubensicherung, mittelfest, Sick-Form	9 g	540498	11
		19 g	540478	
268	Schraubensicherung, hochfest, Stick-Form	9 g	540900	11
		19 g	540908	
270	Schraubensicherung, hochfest	10 ml	195545	11
		50 ml	142553	
		250 ml	142554	
2701	Schraubensicherung, hochfest	10 ml	195827	11
		50 ml	135281	
		250 ml	195725	
278	Schraubensicherung, hochfest	50 ml	1117477	11
		250 ml	1103419	
290	Schraubensicherung, kapillar	10 ml	142567	10
		50 ml	142568	
		250 ml	142569	
319/7649	Rückspiegel-Klebeset	0,5 ml	195908	20
	Glas/Metall Klebeset	5 g / 4 ml	249998	
330/7388	MULTI-BOND 2K Konstruktionsklebstoff-Set	50 ml / 40 ml	135288	21
330	2K Konstruktionsklebstoff, schlagzäh	315 ml	232731	21
3421 A&B	Universal 2K Epoxid-Klebstoff	50 ml	255074	20
		200 ml	254055	
		400 ml		
3421 A	Universal 2K Epoxid-Klebstoff, Harz	1 kg	431949	20
		20 kg	588012	
3421 B	Universal 2K Epoxid-Klebstoff, Härter	1 kg	431948	20
		20 kg	588378	
3430 A&B	Fünf-Minuten 2K Epoxid-Klebstoff	24 ml	142517	21
		50 ml	843054	
		200 ml	843759	
			843759	
3450 A&B	Fünf-Minuten 2K Epoxid-Klebstoff	25 ml	241867	21
3463	Metal Magic Steel™ Stick	50 g	396913	41
		114 g	265628	
3471 A&B	Metal Set S1, Metallgefüllter 2K Epoxy-Klebstoff, Dosen-Set	500 g	229176	26
3472 A&B	Metal Set S2, fließfähig, Dosen-Set	500 g	229175	26
3473 A&B	Metal Set S3, schnell härtend, Dosen-Set	500 g	229174	26

Produkt-Nr.	Bezeichnung	Gebinde	IDH-Nr.	Seite
3474 A&B	Metal Set M, Verschleißfest, Dosen-Set	500 g	229174	27
3475 A&B	Metal Set A1, Universell, Dosen-Set	500 g	229173	27
3478 A&B	Superior Metal, Dosen-Set	453 g	886366	27
3479 A&B	Metal Set HTA, hochtemperaturbeständig, Dosen-Set	500 g	195826	27
401	Sofortklebstoff, universell	20 g	142575	19
		50 g	142576	
		500 g	142578	
406	Sofortklebstoff, niedrigviskos	20 g	142580	18
		500 g	142581	
4062	Sofortklebstoff, sehr niedrigviskos	20 g	195659	19
		500 g	234076	
4204	Sofortklebstoff, für hohe Temperaturen	20 g	142746	19
		500 g	195695	
431	Sofortklebstoff, oberflächenunempfindlich, hochviskos	20 g	142745	19
		500 g	195693	
435	Sofortklebstoff, schlagzäh, klar	20 g	871787	18
		500 g	872303	
454	Sofortklebstoff, universell, Gel (Druckpackung)	3 g	195906	18
		20 g	142597	
		300 g	88526	
		300 g	88526	
480	Sofortklebstoff, schlagzäh, schwarz	20 g	142411	18
		500 g	231018	
4850	Flexibler Sofortklebstoff	20 g	373353	19
		500 g	373354	
5070	Rohr-Reparatur-Set	Band 2" x 6'	255861	41
510	Dichtungsprodukt, verwindungssteife Teile, hochtemperaturbeständig	50 ml	234223	15
		300 ml	135325	
5145	Flexibler Kleb- und Dichtstoff, korrosionsarm	40 ml	88318	22
		300 ml	230079	
518	Flächendichtung, verwindungssteife Teile*	25 ml	142286	15
		50 ml	142456	
		300 ml	135482	
5203	Flächendichtung, niedrigfest	50 ml	232305	14
		300 ml	170682	
5331	Gewindedichtung, Plastik	100 ml	142492	12
534	Klebstoff für Feststoffdichtungen, starre oder flexible Teile, Stick-Form	9 g	705070	14
		19 g	705076	
5366	Flexibler Kleb- und Dichtstoff, farblos	310 ml	142494	23
5367	Flexibler Kleb- und Dichtstoff, weiß	310 ml	142493	23
5368	Flexibler Kleb- und Dichtstoff, schwarz	310 ml	142495	23
5398	Flexibler Kleb- und Dichtstoff, hochtemperaturbeständig, rot	310 ml	195794	23

Index

Produkt-Nr.	Bezeichnung	Gebinde	IDH-Nr.	Seite
5399	Flexibler Kleb- und Dichtstoff, hochtemperaturbeständig, rot	310 ml	142496	23
542	Gewindedichtung für Hydraulik und Pneumatik	10 ml	234393	12
		50 ml	234399	
		250 ml	234403	
548	Flächendichtung, verwindungssteife Teile, Stick-Form	9 g	705097	14
		18 g	704985	
55	Gewindedichtfaden	50 m	492004	12
		150 m	911017	
561	Gewindedichtung, Stick-Form	19 g	540921	13
5610	Flexibler Kleb- und Dichtstoff, zweikomponentig, schwarz	400 ml	1043815	22
5699	Flächendichtung, große Spaltweiten, wasser-/glykolbeständig	300 ml	142480	15
572	Gewindedichtung, langsam härtend	50 ml	142611	13
		250 ml	142612	
574	Flächendichtung, verwindungssteife Teile, Gel	50 ml	234534	14
		250 ml	231561	
577	Rohrgewindedichtung, universell	50 ml	142454	13
		250 ml	234570	
586	Gewindedichtung, hochfest, v.a. Kupfer / Messing	50 ml	135503	13
		250 ml	88566	
5910	Flächendichtung, große Spaltweiten, flexibel	50 ml	142511	15
		300 ml	142491	
5970	Flächendichtung, große Spaltweiten, oximfrei	300 ml	392399	15
603	Fügeprodukt, hochfest, öltolerant*	10 ml	142441	17
		50 ml	142442	
		250 ml	142443	
620	Fügeprodukt, hochfest, hochtemperaturbeständig	50 ml	234779	17
		250 ml	234781	
638	Fügeprodukt, hochfest*	10 ml	142619	17
		50 ml	135518	
		250 ml	135519	
641	Fügeprodukt, mittelfest	10 ml	234841	16
		50 ml	234857	
		250 ml	234864	
648	Fügeprodukt, hochfest, bessere Temperaturbeständigkeit	10 ml	234872	17
		50 ml	135525	
		250 ml	135526	
660	Fügeprodukt, großes Spaltfüllvermögen	50 ml	234919	16
668	Fügeprodukt, mittelfest, Stick-Form	9 g	705002	16
		19 g	705054	
7039	Kontaktreiniger, Aerosol	400 ml	303145	31
7063	Schnellreiniger, Ärosol	400 ml	88344	31
	Schnellreiniger, Kanister	10 l	149293	

Produkt-Nr.	Bezeichnung	Gebinde	IDH-Nr.	Seite
7070	Reiniger, Kunststoffteile, Sprühdose	400 ml	88432	31
7070	Reiniger, Kunststoffteile, Pumpsprühflasche	400 ml	88365	31
7200	Kleb- und Dichtstoffentferner, Sprühdose	400 ml	235323	31
7218	Loctite® Nordbak® Verschleißfeste Beschichtung	1 kg	255890	28
		10 kg	458216	
7219	Loctite® Nordbak® High Impact Beschichtung	1 kg	255891	28
		10 kg	458213	
7221	Loctite® Nordbak® chemikalienbeständige Beschichtung	5,4 kg	735862	29
7222	Loctite® Nordbak® Verschleißfeste Spachtelmasse	1,3 kg	735864	28
7226	Loctite® Nordbak® Pneu Wear Set	1 kg	255892	29
		10 kg	458215	
7227	Loctite® Nordbak® Streichbare Keramikbeschichtung, grau	1 kg	255893	29
7228	Loctite® Nordbak® Streichbare Keramikbeschichtung, weiß	1 kg	255894	29
7229	Loctite® Nordbak® Hochtemperatur Pneu Wear	10 kg	255895	29
7230	Loctite® Nordbak® Temperaturbeständige verschleißfeste Beschichtung	10 kg	255896	28
7234	Loctite® Nordbak® Temperaturbeständige Keramikbeschichtung, streichbar	1 kg	254469	29
7239	Kunststoff-Primer, Sofortklebstoffe (alle Kunststoffe)	4 ml	333390	32
7240	Aktivator, anaerobe Produkte	90 ml	333369	33
7452	Aktivator, Sofortklebstoffe	18 ml	229414	33
		500 ml	399524	
7457	Aktivator, Sofortklebstoffe	18 ml	195660	33
		150 ml	165146	
7458	Aktivator, Sofortklebstoffe	500 ml	373363	32
7500	Rostumwandler, Kanister	1 l	303403	40
7649	Aktivator	20 l	142481	33
		500 ml Set	579839	
770	Primer, Sofortklebstoffe	10 g	142624	32
		300 g	542627	
7800	Zinkspray, glänzend, Sprühdose	400 ml	303140	40
7803	Metall-Korrosionsschutz	400 ml	142537	40
7840	Universalreiniger, Wasserbasis	750 ml	235330	30
		5 l	235338	
		20 l	235341	
7850	Handreiniger	400 ml	195844	30
		3 l	195845	
7855	Handreiniger, Farbe, Harz	400 ml	235321	30
	Handreiniger, Farbe, Harz, Pumpkanister	1,75 l	235320	
8001	Mineralölspray mit Lebensmittelfreigabe	400 ml	303130	34
8005	Keilriemenspray	400 ml	458643	40
8007	Anti-Seize auf Kupferbasis, Aerosol	400 ml	255795	39
8008	Anti-Seize auf Kupferbasis, Pinseldose	453 g	503147	39
		113 g	503392	
		3,6 kg	503148	

Index

Produkt-Nr.	Bezeichnung	Gebinde	IDH-Nr.	Seite
8009	Hochleistungs-Anti-Seize, Pinseldose	454 g	504219	38
	Hochleistungs-Anti-Seize, Kanister	3,6 kg	504233	
8011	Hochtemperaturölspray	400 ml	142526	35
8013	Hochreines, metallfreies Anti-Seize, Pinseldose	454 g	504588	38
8014	Anti-Seize mit Lebensmittelfreigabe	907 g	505467	39
8021	Silikonöl, Aerosol	400 ml	458646	35
8023	Marine Anti-Seize, Pinseldose	454 g	504618	38
8025	Anti-Seize auf Nickelbasis, Aerosol	400 ml	488375	38
	Anti-Seize auf Nickelbasis, Flasche	1 l	488374	
8030	Schneidöl, Flasche	250 ml	142558	35
8031	Schneidöl, Aerosol	400 ml	303133	35
8040	Schnellrostlöser EIS, Aerosol	400 ml	760225	35
8060	Anti-Seize Aluminium, Stick	20 g	525118	39
8065	Anti-Seize auf Kupferbasis, Stick	20 g	525392	39
8101	Kettenschmierstoff, Aerosol	400 ml	303134	37
8102	Hochleistungsschmierfett, Kartusche	400 g	142540	37
	Hochleistungsschmierfett, Dose	1 l	142544	
8103	MoS ₂ Fett, Kartusche	400 g	142541	37
	MoS ₂ Fett, Dose	1 l	142545	
8104	Silikonfett, Tube	75 ml	142550	37
	Silikonfett, Dose	1 l	142546	
8105	Mineralfett, Kartusche	400 g	142542	36
	Mineralfett, Dose	1 l	142547	
8106	Mehrzweckfett, Kartusche	400 g	142543	36
	Mehrzweckfett, Dose	1 l	142548	
8150	Anti-Seize auf Aluminiumbasis, Dose	500 g	303147	39
	Anti-Seize auf Aluminiumbasis, Dose	1 kg	504651	
8151	Anti-Seize auf Kupferbasis, Sprühdose	400 ml	303136	39
8154	MoS ₂ Montagespray	400 ml	303135	39
8156	Anti-Seize Metallfrei, Dose	500 g	303146	39
8191	MoS ₂ Trockenschmierstoff – Aerosol	400 ml	142532	34
8192	PTFE Trockenschmierstoff, Aerosol	400 ml	142533	34
8201	Five Way Spray, Aerosol	400 ml	458642	35
9466 A&B	2K Epoxid-Klebstoff, schlagzäh	50 ml	451198	21
		400 ml	415200	
9466 A	2K Epoxid-Klebstoff, schlagzäh, Harz	1 kg	446309	21
9466 B	2K Epoxid-Klebstoff, schlagzäh, Härter	1 kg	446320	21
9492 A&B	2K Epoxid-Klebstoff, hochtemperaturbeständig	50 ml	468286	21
		400 ml	468314	
9492 A	2K Epoxid-Klebstoff, hochtemperaturbeständig	1 kg	564195	21
9492 B	2K Epoxid-Klebstoff, hochtemperaturbeständig	1 kg	564196	21
96001	Doppelkartuschenpistole, 50 ml, manuell, 1:1, 2:1, 10:1	Gerät	267452	42

Produkt-Nr.	Bezeichnung	Gebinde	IDH-Nr.	Seite
96003	Doppelkartuschenpistole, manuell, 1:1, 2:1; 200 ml	Gerät	267453	42
97001	Peristaltische Handpumpe 250 ml	Gerät	88631	42
97002	Pneumatische Kartuschenpistole 300 ml	Gerät	88632	42
97009	Kompakt-Dosiergerät	Gerät	215845	42
97040	Manuelle Kartuschenpistole 300 ml	Gerät	476903	42
97042	Doppelkartuschenpistole, pneumatisch 50 ml 1:1, 2:1, 10:1	Gerät	476898	42
97121	Quetschdosierventil	Gerät	88650	42
97201	Fußschalter für Kompakt-Dosiergerät	Gerät	88653	42
983437	Doppelkartuschenpistole, pneumatisch, 1:1, 2:1; 200 ml	Gerät	218315	42
983438	Doppelkartuschenpistole, manuell, 1:1, 2:1; 400 ml	Gerät	218312	42
983439	Doppelkartuschenpistole, pneumatisch, 1:1, 2:1; 400 ml	Gerät	218311	42
98548	Peristaltische Schlauchpumpe	Gerät	769914	42
98666	Digitales Spritzendosiersystem	Gerät	883976	42
1047326	Elektrische Kartuschenpistole	Gerät	1047326	42
O-Ring-Set		Set	480166	41
Terostat 9120	MS-Dichtstoff, schwarz	310 ml	267084	24
	MS-Dichtstoff, grau	310 ml	274943	
	MS-Dichtstoff, weiß	310 ml	252257	
Terostat 9120	MS-Dichtstoff, schwarz	570 ml	-	24
	MS-Dichtstoff, grau	570 ml	-	
	MS-Dichtstoff, weiß	570 ml	-	
Terostat 9220/9380	Elastischer MS-Kleb-/Dichtstoff, schwarz = Terostat 9220	310 ml	-	25
	Elastischer MS-Kleb-/Dichtstoff, grau = Terostat 9380	310 ml	-	
	Elastischer MS-Kleb-/Dichtstoff, weiß = Terostat 9380	310 ml	452386	
Terostat MS 930	MS-Dichtstoff, schwarz	310 ml	261896	24
	MS-Dichtstoff, grau	310 ml	100139	
	MS-Dichtstoff, weiß	310 ml	264872	
Terostat MS 930	MS-Dichtstoff, schwarz	570 ml	191044	24
	MS-Dichtstoff, grau	570 ml	150334	
	MS-Dichtstoff, weiß	570 ml	150336	
Terostat MS 931	MS-Dichtstoff, weiß	310 ml	96576	24
Terostat MS 937	Elastischer MS-Kleb-/Dichtstoff, schwarz	310 ml	356302	25
	Elastischer MS-Kleb-/Dichtstoff, grau	310 ml	265505	
	Elastischer MS-Kleb-/Dichtstoff, weiß	310 ml	245532	
Terostat MS 939	Elastischer MS-Kleb-/Dichtstoff, schwarz	310 ml	100146	25
	Elastischer MS-Kleb-/Dichtstoff, grau	310 ml	99164	
	Elastischer MS-Kleb-/Dichtstoff, altweiß	310 ml	178296	
	Elastischer MS-Kleb-/Dichtstoff, weiß	310 ml	97325	
Terostat MS 9399	Elastischer MS-Kleb-/Dichtstoff, Doppelkartusche, schwarz	2 x 200 ml	964329	25
	Elastischer MS-Kleb-/Dichtstoff, Doppelkartusche, weiß	2 x 200 ml	1064110	

Henkel – Der Solution Provider

Lösungen für heute – und morgen

Mit anerkannten Power-Marken wie Loctite®, Teroson, Hysol®, Nordbak® etc. ist Henkel weltweiter Marktführer und bietet Komplettlösungen für OEM-Hersteller, Instandhaltungs- und Reparaturbetriebe. Deshalb bevorzugen Profis für ihre Anwendungen Henkel Produkte aus einer umfangreichen Palette von Technologien. Henkel Kunden machen sich damit die jahrelangen Erfahrungen zu Nutze, die das Unternehmen durch technologische Innovationen angesammelt hat, gestützt auf einen hervorragenden Kunden-Service und Support.

Starke Lösungen - für alle Bedürfnisse

Als Solution Provider bietet Henkel weit mehr als Produkte in hervorragender Qualität – das Unternehmen liefert starke Lösungen, die nicht nur auf innovativen Technologien und Konzepten basieren, sondern auch auf fundierten Kenntnissen über die Kundenprodukte. Multifunktionelle Eigenschaften erzielen Vorteile, mit denen Kunden sowohl im Wartungs- und Reparaturbereich wie auch bei den Erstausrüstern optimale Lösungen finden können, um für Zuverlässigkeit, Sicherheit und Haltbarkeit zu sorgen.

Schulungen & Seminare – Henkel Produkte optimal nutzen

Für Henkel ist Kundenschulung immer wichtig – denn selbst hochwertige Produkte sind immer nur so gut wie ihre Anwender. Das Unternehmen bietet praxisorientierte Seminare und Schulungen mit Schwerpunkt auf Best Practices und mit Empfehlungen, um die Zuverlässigkeit zu verbessern und Wartungszeiten und -kosten zu minimieren. Schulungen finden vor Ort beim Kunden statt und können ggf. nach einer Betriebsbesichtigung und Ist-Analyse individuell auf die jeweiligen Bedürfnisse zugeschnitten werden.

Produkte aus dem Henkel-Programm – für den Einsatz im Alltag entwickelt – unter härtesten Wettkampfbedingungen getestet

Henkel hat die Teilnehmer der Rallye Dakar über mehrere Jahre als Offizieller Partner und Lieferant mit Produkten unterstützt, welche die Innovationskraft und technologische Kompetenz des Unternehmens eindrucksvoll unter Beweis gestellt haben. Dabei sind starke, von Vertrauen und Verstehen geprägte Beziehungen gewachsen. Der kompetente Service und die erstklassigen Kleb- und Dichtstoffe für schnelle und effiziente Reparaturen haben vielen Fahrern geholfen, das Rennen rechtzeitig fortzusetzen und die Ziellinie zu erreichen.



Weitere Informationen finden Sie unter www.henkel.com

Die technischen Angaben dienen nur Informationszwecken. Für Empfehlungen und Unterstützung bei der Erstellung von Spezifikationen für die Produkte wenden Sie sich bitte an Ihre Henkel Ansprechpartner

**Henkel AG & Co. KGaA,
Standort München**

Gutenbergstraße 3
85748 Garching-Hochbrück
Deutschland
Tel: +49 89 92 68 0
Fax +49 89 910 19 78

www.loctite.de

© designates a trademark of Henkel AG & Co. KGaA or its affiliates, registered in Germany and elsewhere © Henkel AG & Co. KGaA, 2008